



Nothing but **HEAVY DUTY.**[®]



L4 FL2000

Original instructions

Originalbetriebsanleitung

Notice originale

Istruzioni originali

Manual original

Oorspronkelijke gebruiksaanwijzing

Original brugsanvisning

Original bruksanvisning

Bruksanvisning i original

Alkuperäiset ohjeet

Πρωτότυπο οδηγιών χρήσης

Orijinal işletme talimatı

Původním návodem k používání

Pôvodný návod na použitie

Instrukcja oryginalna

Eredeti használati utasítás

Izvirna navodila

Originalne pogonske upute

Instrukcijām oriģinālvalodā

Originalni instrukcija

Algupärane kasutusjuhend

Оригинальное руководство по эксплуатации

Оригинално ръководство за експлоатация

Instrucțiuni de folosire originale

Оригинален прирачник за работа

Оригінал інструкції з експлуатації

التعليمات الأصلية

ENGLISH	Picture section with operating description and functional description	click	4	Text section with Technical Data, important Safety and Working Hints and description of Symbols	click	12
DEUTSCH	Bildteil mit Anwendungs- und Funktionsbeschreibungen	click	4	Textteil mit Technischen Daten, wichtigen Sicherheits- und Arbeitshinweisen und Erklärung der Symbole.	click	14
FRANÇAIS	Partie imagée avec description des applications et des fonctions	click	4	Partie textuelle avec les données techniques, les consignes importantes de sécurité et de travail ainsi que l'explication des pictogrammes.	click	16
ITALIANO	Sezione illustrata con descrizione dell'applicazione e delle funzioni	click	4	Sezione testo con dati tecnici, importanti informazioni sulla sicurezza e sull'utilizzo, spiegazione dei simboli.	click	18
ESPAÑOL	Sección de ilustraciones con descripción de aplicación y descripción funcional	click	4	Sección de texto con datos técnicos, indicaciones importantes de seguridad y trabajo y explicación de los símbolos.	click	20
PORTUGUES	Parte com imagens explicativas contendo descrição operacional e funcional	click	4	Parte com texto explicativo contendo Especificações técnicas, avisos de segurança e de operação e a descrição dos símbolos.	click	22
NEDERLANDS	Beeldgedeelte met toepassings- en functiebeschrijvingen	click	4	Tekstgedeelte met technische gegevens, belangrijke veiligheids- en arbeidsinstructies en verklaring van de symbolen.	click	24
DANSK	Billeddel med anvendelses- og funktionsbeskrivelser	click	4	Tekstdel med tekniske data, vigtige sikkerheds- og arbejdsanvisninger og symbolforklaring.	click	26
NORSK	Billeddel med bruks- og funksjonsbeskrivelse	click	4	Tekstdel med tekniske data, viktige sikkerhets- og arbeidsinstruksjoner og forklaring av symbolene.	click	28
SVENSKA	Bilddel med användnings- och funktionsbeskrivning	click	4	Textdel med tekniska informationer, viktiga säkerhets- och användningsinstruktioner samt symbolförklaringar.	click	30
SUOMI	Kuvasivut käyttö- ja toimintakuvaus	click	4	Tekstisivut: tekniset tiedot, tärkeät turvallisuus- ja työskentelyohjeet sekä merkkien selitykset.	click	32
ΕΛΛΗΝΙΚΑ	Τμήμα εικόνων με περιγραφές χρήσης και λειτουργίας	click	4	Τμήμα κειμένου με τεχνικά χαρακτηριστικά, σημαντικές υποδείξεις ασφαλείας και εργασίας και εξήγηση των συμβόλων.	click	34
TÜRKÇE	Resim bölümü Uygulama ve fonksiyon açıklamaları ile birlikte	click	4	Teknik bilgileri, önemli güvenlik ve çalışma açıklamalarını ve de sembollerin açıklamalarını içeren metin bölümü.	click	36
ČEŠTINA	Obrazová část s popisem aplikací a funkcí	click	4	Textová část s technickými daty, důležitými bezpečnostními a pracovními pokyny a s vysvětlivkami symbolů	click	38
SLOVENSKY	Obrazová časť s popisom aplikácií a funkcií	click	4	Textová časť s technickými dátami, dôležitými bezpečnostnými a pracovnými pokynmi a s vysvetlivkami symbolov	click	40
POLSKI	Część rysunkowa z opisami zastosowania i działania	click	4	Część opisowa z danymi technicznymi, ważnymi wskazówkami dotyczącymi bezpieczeństwa i pracy oraz objaśnieniami symboli.	click	42
MAGYAR	Képes részalkalmazási- és működési leírásokkal	click	4	Szöveges rész műszaki adatokkal, fontos biztonsági- és munkavédelmi útmutatásokkal, valamint a szimbólumok magyarázata.	click	44
SLOVENŠČINA	Del slike z opisom uporabe in funkcij	click	4	Del besedila s tehničnimi podatki, pomembnimi varnostnimi opozorili in delovnimi navodili in pojasnili simbolov.	click	46
HRVATSKI	Dio sa slikama opisima primjene i funkcija	click	4	Dio štiva sa tehničkim podacima, važnim sigurnosnim i radnim uputama i objašnjenjem simbola.	click	48
LATVISKI	Attēla daļa ar lietošanas un funkciju aprakstiem	click	4	Teksta daļa ar tehniskajiem parametriem, svarīgiem drošības un darbības norādījumiem, simbolu atšifrējumiem.	click	50
LIETUVIŠKAI	Paveikslėlio dalis su vartojimo instrukcija ir funkcijų aprašymais	click	4	Teksto dalis su techniniais duomenimis, svarbiomis saugumo ir darbo instrukcijomis bei simbolių paaiškinimais.	click	52
EESTI	Pildiosa kasutusjuhendi ja funktsioonide kirjeldusega	click	4	Tekstiosa tehniliste näitajate, oluliste ohutus- ja tööjuhenditega ning sümbolite kirjeldustega.	click	54
РУССКИЙ	Раздел иллюстраций с описанием эксплуатации и функций	click	4	Текстовый раздел, включающий технические данные, важные рекомендации по безопасности и эксплуатации, а также описание используемых символов.	click	56
БЪЛГАРСКИ	Част със снимки с описания за приложение и функции	click	4	Част с текст с технически данни, важни указания за безопасност и работа и разяснение на символите.	click	58
ROMÂNĂ	Secvența de imagine cu descrierea utilizării și a funcțiilor	click	4	Porțiune de text cu date tehnice, indicații importante privind siguranța și modul de lucru și descrierea simbolurilor.	click	60
МАКЕДОНСКИ	Дел со слики со описи за употреба и функционирање	click	4	Текстуален дел со Технички карактеристики, важни безбедносни и работни упатства и објаснување на символите.	click	62
УКРАЇНСЬКА	Частина з зображеннями з описом робіт та функцій	click	4	Текстова частина з технічними даними, важливими вказівками з техніки безпеки та експлуатації і поясненням символів.	click	64
عربي	قسم الصور يوجد به الوصف التشغيلي والوظيفي	click	4	القسم النصي المزود بالبيانات الفنية والنصائح الهامة للسلامة والعمل ووصف الرموز	click	67

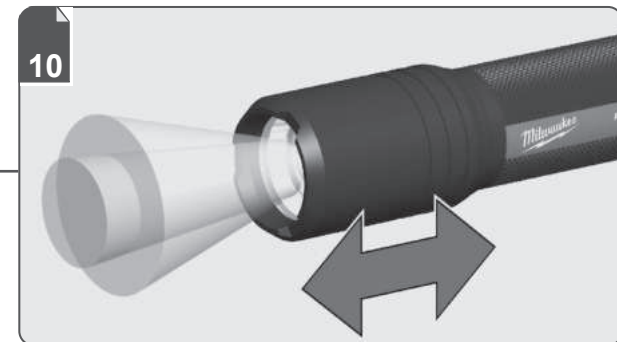
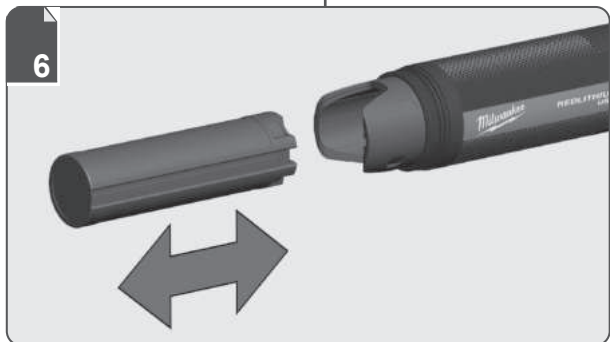
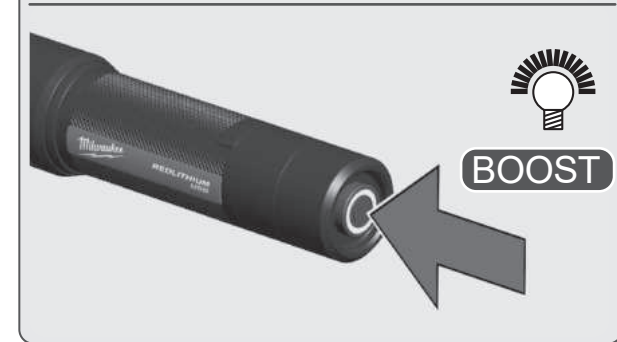
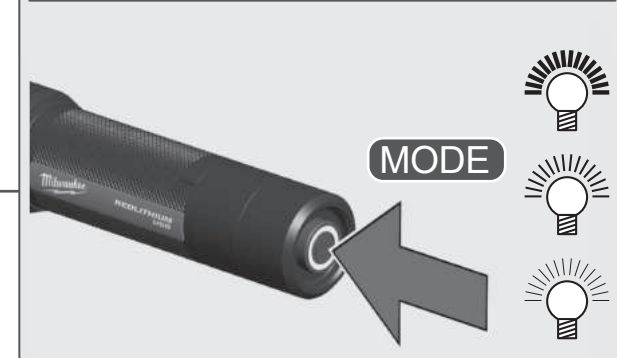
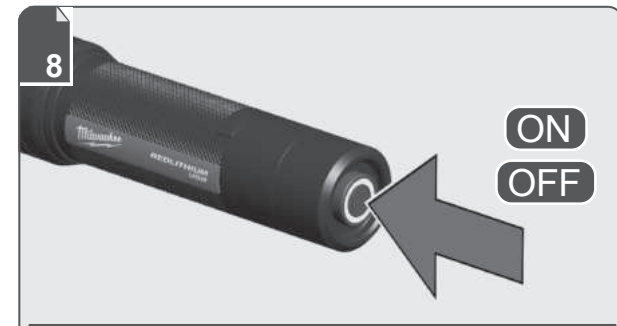
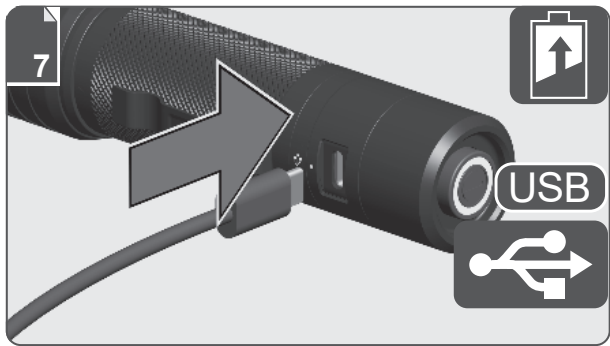

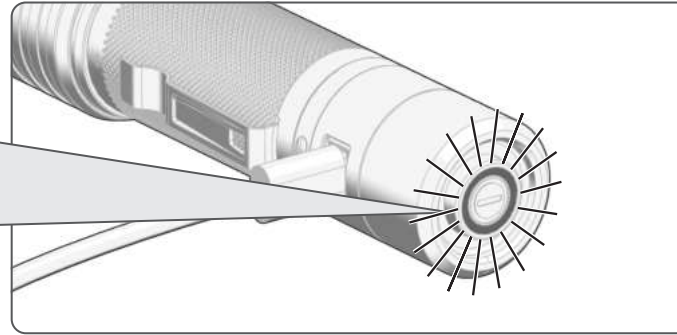
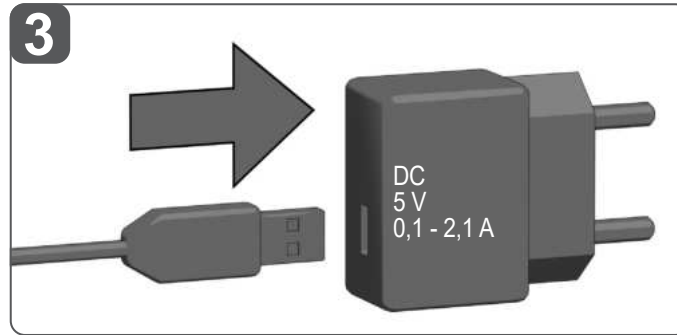
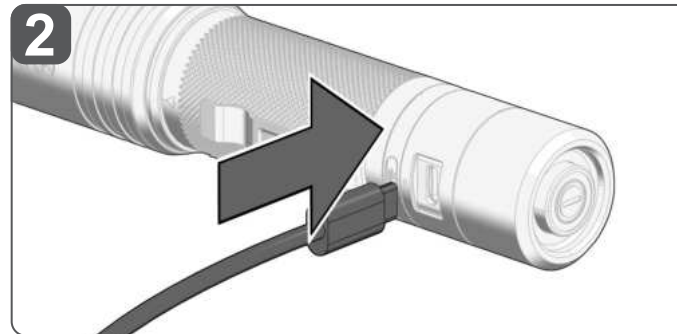
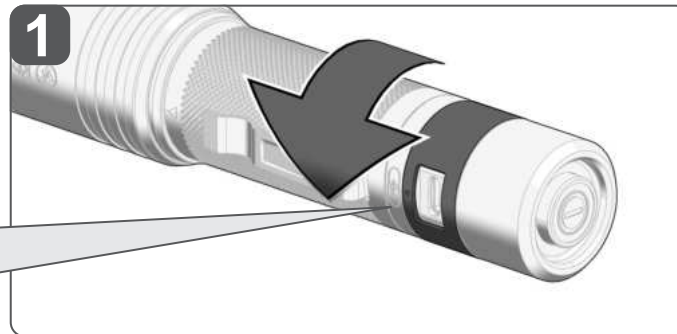
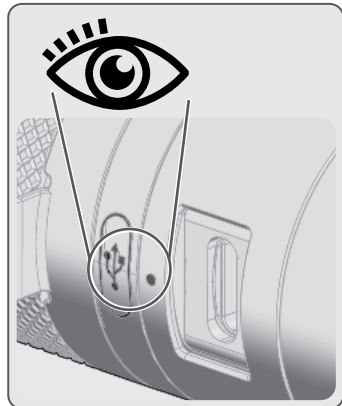
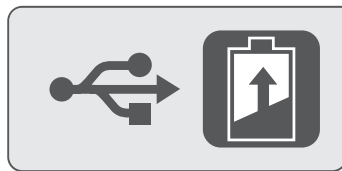
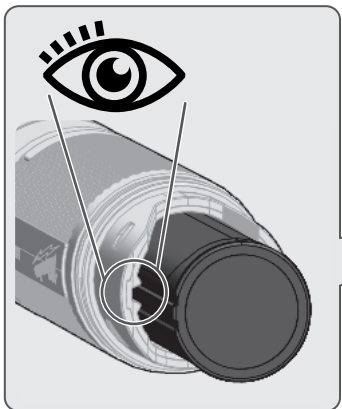
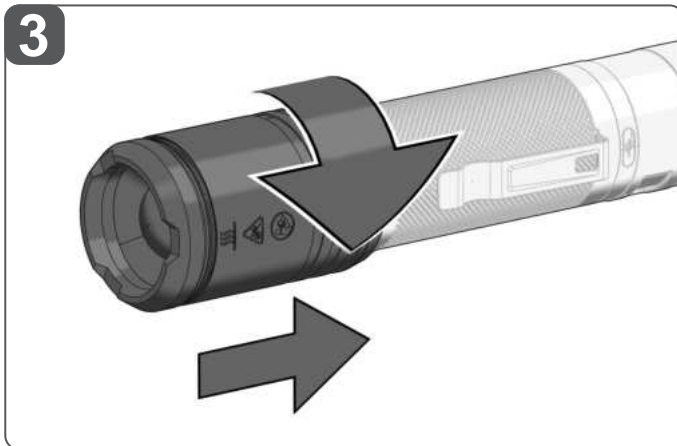
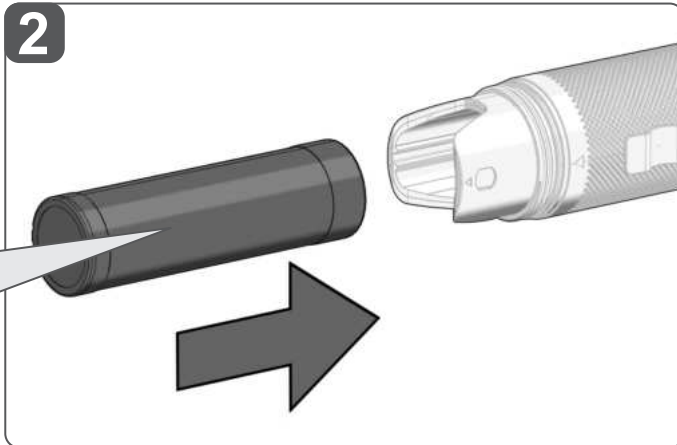
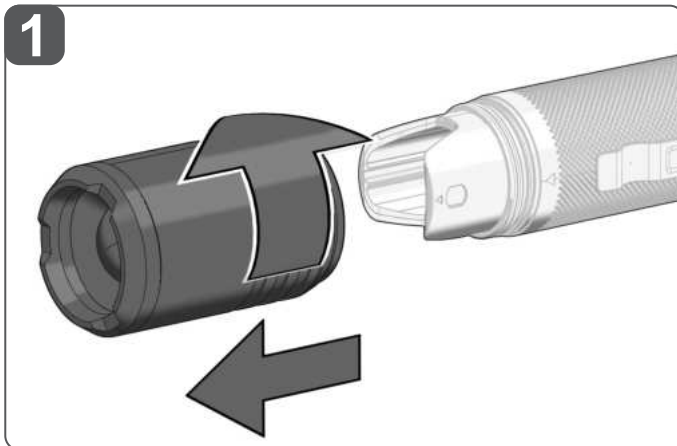
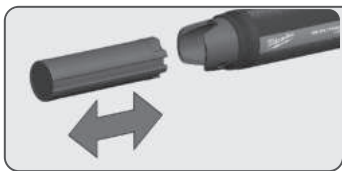

Description see text section.
 Beschreibung siehe Textteil
 Pour la description voir la section de texte
 Per la descrizione vedi la sezione di testo
 Ver texto descriptivo
 Para a descrição veja a seção de texto.
 Beschrijving zie tekstgedeelte
 Se beskrivelse i teksten
 Beskrivelse, se tekstdelen.
 Beskrivning se textdelen
 Kuvaus katso tekstiosio
 Περιγραφή βλέπε το τμήμα κειμένου
 Metin bölümlüdeki açıklamalara dikkat edin
 Popis viz textovú časť
 Popis pozri textovú časť
 Opis znajdziesz we fragmencie tekstowym
 A leírás lásd a szöveges részben.
 Opis glej del besedila
 Opis vidi u dijelu teksta
 Aprakstu skatīt teksta daļā
 Aprašymas teksto dalyje
 Kirjeldust vaadake tekstiosast
 Описание см. в текстовой части
 За описанието виж текстовата част
 Pentru descriere vezi partea de text
 За опис види текстуален дел
 Опис див. у текстовій частині
 الوصف أنظر النص

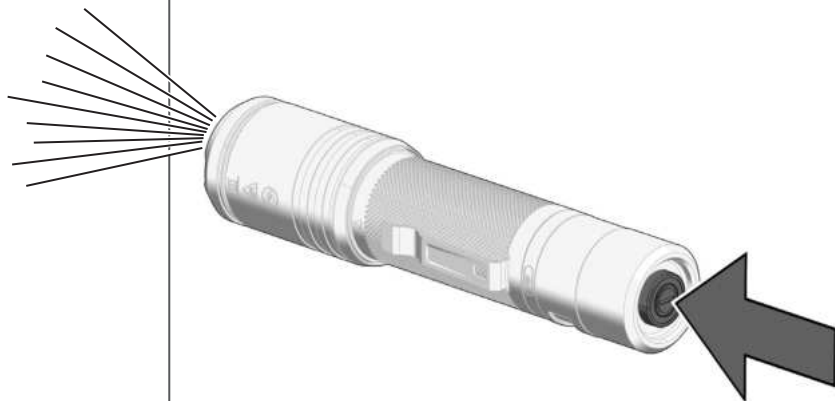
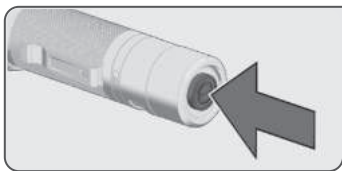

Multifunction power button

- On / Off
 - Cycle through the modes: High, Medium, and Low
 - Activate and deactivate boost mode
- Detailed description see text section.

Multifunktionsschalter

- Ein/Aus
 - Betriebsart wählen: stark, mittel, schwach
 - Boost-Modus aktivieren und deaktivieren
- Detaillierte Beschreibung siehe Textteil.

Commuteur multifonction

- Marche/Arrêt
 - Sélectionner le mode de fonctionnement : fort, moyen, faible
 - Activer et désactiver le mode Boost
- Description détaillée, voir partie textuelle.

Interruttore multifunzione

- ON/OFF
 - Selezionare la modalità di funzionamento: forte, media, debole
 - Attivare e disattivare la modalità boost
- Per una descrizione dettagliata vedere la sezione di testo.

Interruptor de multifunción

- Encendido/Apagado
 - Seleccionar el modo operativo: alto, medio, bajo
 - Activar y desactivar el modo de refuerzo
- Véase la sección de texto para una descripción detallada.

Botão multifuncional

- Ligar/Desligar
 - Seleccione o modo de operação: forte, médio, fraco
 - Ativar e desativar o modo de reforço
- Para a descrição detalhada veja o texto.

Multifunctionele schakelaar

- Aan / uit
 - Bedrijfsmodus selecteren: sterk, gemiddeld, zwak
 - Boost-modus activeren en deactiveren
- Zie het tekstgedeelte voor een gedetailleerde beschrijving.

Multifunktionskontakt

- Tænd/sluk
 - Vælg driftstype: kraftig, mellem, svag
 - Aktivering og deaktivering af Boost-tilstand
- Nærmere beskrivelse, se tekst.

Multifunktionsbryter

- På/Av
 - Vælg driftsmodus: sterk, middels, svak
 - Aktivere og deaktivere boost-modus
- Se i tekstdelen for detaljert beskrivelse.

Multifunktionsbrytare

- På/Av
 - Välj driftsätt; hög, medelhög, svag
 - Aktivera och avaktivera boost-läge
- Detaljerad beskrivning, se textdel.

Monitoimikytkin

- Virtapainike
 - Valitse toimintatapa: vahva, keskivahva, heikko
 - Boost-tilan aktivoiminen ja päättäminen
- Katso yksityiskohtainen kuvaus tekstiosasta.

Διακόπτης πολλαπλών λειτουργιών

- ON/OFF
 - Επιλογή είδους λειτουργίας: ισχυρό, μέσο, ασθενές
 - Ενεργοποίηση και απενεργοποίηση της λειτουργίας Boost
- Βλέπε πεδίο κειμένου για λεπτομερή περιγραφή.

Çok fonksiyonlu şalter

- Aç/Kapat
 - İşletim türünü seçin: güçlü, orta, zayıf
 - Boost modunun aktifleştirilmesi ve devre dışı bırakılması
- Ayrıntılı açıklamalar metin bölümünde.

Multifunkční spínač

- zap/vyp
 - Zvolte si režim provozu: silný, střední, slabý
 - Aktivujte a deaktivujte režim boost
- Detailní popis si přečtěte v textové části.

Multifunkčný spínač

- zap/vyp
 - Vyberte si režim prevádzky: silný, stredný, slabý
 - Aktivujte a deaktivujte režim boost
- Detailný popis si pozrite v textovej časti.

Przełącznik wielofunkcyjny

- Włączanie / Wyłączanie
 - Wybór trybu pracy: silny, średni, słaby
 - Włączanie i wyłączanie trybu zwiększenia mocy
- Szczegółowy opis – zob. część tekstowa.

Multifunkciós kapcsoló

- Be/Ki
 - Üzemmódváltásztás: erős, közepes, gyenge
 - Boost üzemmód aktiválása és deaktiválása
- A részletes leírást lásd a szöveges részben.

Večnamensko stikalo

- Vklon/izklop
 - Izberite način delovanja: močno, srednje, slabo
 - Aktiviranje in deaktiviranje načina Boost
- Podroben opis glejte del z besedilom.

Multifunkcionalna sklopka

- Uklj/lsklj
 - Biranje vrste rada: Jako, srednje, slabo
 - Boost-Modus aktivirati i deaktivirati
- Detaljni opis vidi u dijelu teksta.

Daudzfunkciju slēdzis

- Iesl./Izsl.
- Izvēlieties darba režīmu: spēcīgs, vidējs, vājš

- „Boost” režīma aktivizēšana un deaktivizēšana
- Detalizētu aprakstu skatīt teksta daļā.

Daugiafunkcis jungklis

- Jjungimas/išjungimas
 - Pasirinkite režimą: stiprus, vidutinis, silpnas
 - „Boost” režimo įjungimas ir išjungimas
- Detalus aprašymas teksto dalyje.

Multifunktsionaalne lüliti

- Sees/väljas
 - Tõõrežiimi valimine: tugev, keskmine, nõrk
 - Boost-režiimi sisse- ja väljalülitamine
- Vt üksikasjalikku kirjeldust tekstiosast.

Многофункциональный переключатель

- Вкл./выкл.
 - Выбор режима работы: сильный, средний или слабый
 - Активация и деактивация усиленного режима
- Подробное описание см. в текстовой части.

Многофункционален превключвател

- Включване/Изключване
 - Избор на работен режим: силен, среден, слаб
 - Активиране и деактивиране на усилен режим
- За подробно описание вижте текстовата част.

Comutator multifuncțional

- Pornit/Oprit
 - Selectați regimul de funcționare: puternic, mediu, slab
 - Activare și dezactivare mod Boost
- Pentru o descriere detaliată, a se vedea partea de text.

Мултифункционален прекинувач

- Включување/исклучување
 - Изберете режим на работа: силен, среден, слаб
 - Активирање и деактивирање на режимот на засилување
- За детален опис види текстуален деп.

Багатофункціональний перемикач

- Увімкн./Вимкн.
 - Вибір режиму роботи: потужного, середнього, малопотужного
 - Активція і деактивція режиму підвищеної продуктивності
- Детальний опис див. у текстовій частині.

مفتاح متعدد الوظائف

- التشغيل / الإيقاف
 - اختيار نوع التشغيل: قوي، متوسط، ضعيف
 - تشغيل وإيقاف نظام التعزيز
- الوصف التفصيلي أنظر الجزء النصي.



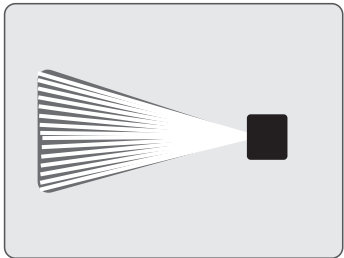
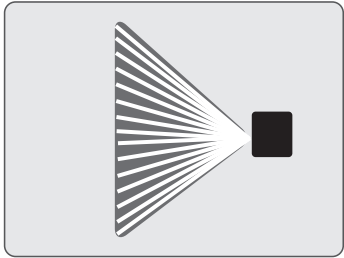
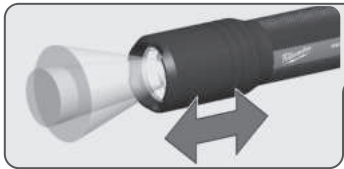

1

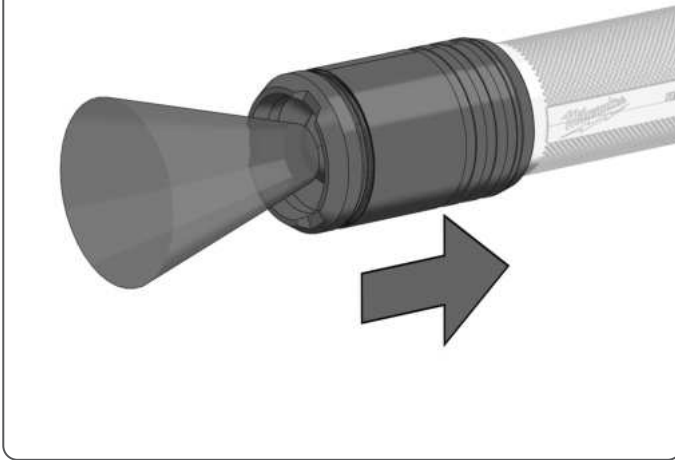

2

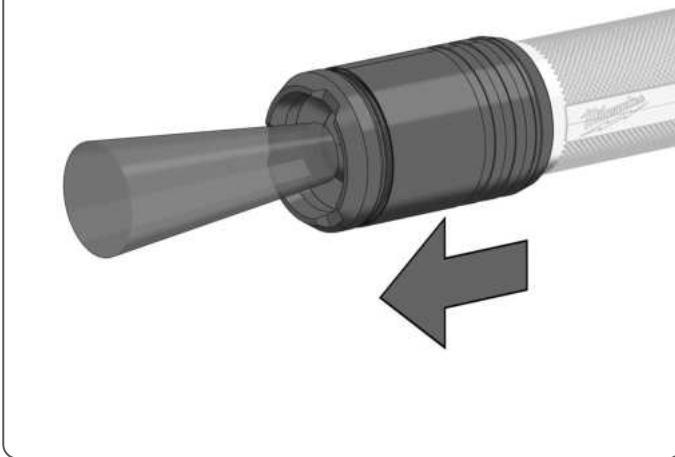

TECHNICAL DATA	L4 FL2000
Type	Battery-Lamp
Rated power output	13 W
Battery voltage	4 V
USB input	5 V DC, 0,1 A - 2,1 A
Charging time (3.0 A)	120 min
Luminous flux (3.0 A)	
High	1300 lm
Medium	800 lm
Low	100 lm
Lighting time (3.0 A)	
High	4 h
Medium	8 h
Low	24 h
Colour rendering index (CRI)	70
Colour temperature	4500 K
Protection class	IP 66
Weight	0,206 kg
Weight with battery	0,264 kg
Recommended ambient operating temperature	-15 °C ... +50 °C
Recommended ambient charging temperature	+5 °C ... +40 °C
Recommended battery types	L4B...

WARNING! Read all safety warnings and all instructions.

Failure to follow the warnings and instructions may result in electric shock, fire and/or serious injury.

Save all warnings and instructions for future reference.

SAFETY INSTRUCTIONS BATTERY-LAMP

Warning: Do not direct the light beam at persons or animals and do not stare into the light beam yourself (not even from a distance). Staring into the light beam may result in serious injury or vision loss.

Light becomes warm during use. Turn OFF before storing or setting down to avoid heat buildup.

The light source of this luminaire is not replaceable; when the light source reaches its end of life the whole luminaire shall be replaced.

SAFETY INSTRUCTIONS BATTERY

Only use Milwaukee Type L4 B... rechargeable batteries.

Remove the battery pack before starting any work on the appliance.

Do not dispose of used battery packs in the household refuse or by burning them. Milwaukee Distributors offer to retrieve old batteries to protect our environment.

Do not store the battery pack together with metal objects (short circuit risk).

Battery acid may leak from damaged batteries under extreme load or extreme temperatures. In case of contact with battery acid wash it off immediately with soap and water. In case of eye contact rinse thoroughly for at least 10 minutes and immediately seek medical attention.

Warning! To reduce the risk of fire, personal injury, and product damage due to a short circuit, never immerse your tool, battery pack or charger in fluid or allow a fluid to flow inside them. Corrosive or conductive fluids, such as seawater, certain industrial chemicals, and bleach or bleach containing products, etc., can cause a short circuit.

SPECIFIED CONDITIONS OF USE

The battery lamp can be used as lighting independently of a mains power supply.

Do not use this product in any other way as stated for normal use.

CHARGING

1. Plug the USB cable into a power source such as an AC wall adaptor, computer, or car port.

2. To expose the USB port, twist the ring to align the • with the .

NOTE: Always close the USB cover when light is not charging to maintain dust and moisture protection.

3. Insert the USB-C plug into the USB-C port.

4. The indicator light ring around the power button will display the charging status:

Red flashing: charging, 0-49% charged

Yellow flashing: charging, 50-99% charged

Green solid: 100% charged

Red/green flashing: too cold, wet, faulty, or no battery

Red solid: over temperature (too hot, too cold)

If the indicator light ring flashes red and green, check that the battery is fully seated into the bay. Remove the battery and reinsert.

If the light continues to flash red and green, the battery may be extremely hot or cold, or wet. Allow the battery to cool down, warm up, or dry out and then reinsert.

If the light of the battery lamp starts to dim and the indicator light ring illuminates solid red, the tool may be too hot or too cold.

The solid red indicator light ring will stay on until the tool has cooled down or warmed up. Once the tool is within the acceptable range, normal charging and operation will take place.

If problems persist, contact a MILWAUKEE service facility.

FUEL GAUGE

The indicator light ring around the power button will display the battery life:

Red flashing: 0-3% remaining

Red solid: 3-10% remaining

Yellow solid: 11-49% remaining

Green solid: 50-100% remaining

Extreme Cold: When the battery is < -4°F/-20°C, the LEDs will flash red/green 3 times before entering sleep mode. When the battery is -4°F/-20°C to 5°F/-15°C, only low and medium modes are available.

Overheating: If the flashlight starts to dim and the indicator light is solid red, the battery may be too hot. Normal function will resume when the battery has cooled.

NOTES FOR LI-ION BATTERIES

Use of Li-Ion batteries

Batteries which have not been used for some time should be recharged before use.

Temperatures in excess of 50°C (122°F) reduce the performance of the battery. Avoid extended exposure to heat or sunshine (risk of overheating). The contacts of chargers and batteries must be kept clean.

For an optimum life-time, the batteries have to be fully charged, after used.

To obtain the longest possible battery life remove the battery pack from the charger once it is fully charged.

For battery storage longer than 30 days:

Store the battery where the temperature is below 27°C and away from moisture

Store the battery in a 30% - 50% charged condition
Every six months of storage, charge the battery as normal.

Transport of Li-Ion batteries

Lithium-ion batteries are subject to the Dangerous Goods Legislation requirements.

Transportation of those batteries has to be done in accordance with local, national and international provisions and regulations.

- The user can transport the batteries by road without further requirements.
- Commercial transport of Lithium-Ion batteries by third parties is subject to Dangerous Goods regulations. Transport preparation and transport are exclusively to be carried out by appropriately trained persons and the process has to be accompanied by corresponding experts.

When transporting batteries:

- Ensure that battery contact terminals are protected and insulated to prevent short circuit.
- Ensure that battery pack is secured against movement within packaging.
- Do not transport batteries that are cracked or leak.

Check with forwarding company for further advice

MULTIFUNCTION POWER BUTTON

ON/OFF

Press the power button to turn the light on and off.

MODE

Press and hold the power button to cycle through the modes: High, Medium, and Low.

Release the power button when you have reached desired mode.

NOTE: The light will default to the selected brightness setting the next time it is turned on.

BOOST MODE

Press the power button twice to activate the boost mode.

In the boost mode, the luminosity is increased to 2000 lumens. The boost mode will be on for 35 seconds before it ramps down to "Medium Mode".

Press the power button twice again during the 35 seconds to deactivate boost mode. The tool will go back to the selected brightness setting.











The Boost mode is not available at low states of charge.

MAINTENANCE

Use only Milwaukee accessories and Milwaukee spare parts. Should components need to be replaced which have not been described, please contact one of our Milwaukee service agents (see our list of guarantee/service addresses).

If needed, an exploded view of the tool can be ordered. Please state the machine type printed as well as the six-digit No. on the label and order the drawing at your local service agents or directly at: Techtronic Industries GmbH, Max-Eyth-Straße 10, 71364 Winnenden, Germany.

SYMBOLS

	Please read the instructions carefully before starting the machine.
	CAUTION! WARNING! DANGER!
	Warning! Hot Surface! Do not touch!
	Do not stare at the operating light source.
	USB Port
	Class III electrical protection.
	Do not dispose of waste batteries, waste electrical and electronic equipment as unsorted municipal waste. Waste batteries and waste electrical and electronic equipment must be collected separately. Waste batteries, waste accumulators and light sources have to be removed from equipment. Check with your local authority or retailer for recycling advice and collection point. According to local regulations retailers may have an obligation to take back waste batteries and Waste electrical and electronic equipment free of charge. Your contribution to re-use and recycling of waste batteries and waste electrical and electronic equipment helps to reduce the demand of raw materials. Waste batteries, in particular containing lithium and waste Electrical and electronic equipment contain valuable, recyclable materials, which can adversely impact the environment and the human health, if not disposed of in an environmentally compatible manner. Delete personal data from waste equipment, if any.
	European Conformity Mark
	UK Conformity Mark
	Ukraine Conformity Mark
	Eurasian Conformity Mark



TECHNISCHE DATEN	L4 FL2000
Bauart	Akku-Leuchte
Nennleistung	13 W
Spannung Wechselakku	4 V
USB Eingang	5 V DC, 0,1 A - 2,1 A
Ladezeit (3,0 A)	120 min
Lichtstrom (3,0 A)	
höchste Stufe	1300 lm
mittlere Stufe	800 lm
niedrige Stufe	100 lm
Leuchtdauer (3,0 A)	
höchste Stufe	4 h
mittlere Stufe	8 h
niedrige Stufe	24 h
Farbwiedergabeindex (CRI)	70
Farbtemperatur	4500 K
Schutzklasse	IP 66
Gewicht	0,206 kg
Gewicht mit Akku	0,264 kg
Empfohlene Umgebungstemperatur beim Betrieb	-15 °C ... +50 °C
Empfohlene Umgebungstemperatur beim Laden	+5 °C ... +40 °C
Empfohlene Wechselakkutypen	L4B...

⚠️ WARNUNG! Lesen Sie alle Sicherheitshinweise und Anweisungen. Versäumnisse bei der Einhaltung der Sicherheitshinweise und Anweisungen können elektrischen Schlag, Brand und/oder schwere Verletzungen verursachen. **Bewahren Sie alle Sicherheitshinweise und Anweisungen für die Zukunft auf.**

⚠️ SPEZIELLE SICHERHEITSHINWEISE AKKU-LEUCHE

Warnung: Niemals den Lichtstrahl direkt auf Personen oder Tiere richten. Nicht in den Lichtstrahl sehen (auch nicht aus größerer Entfernung). Das Sehen in den Lichtstrahl kann ernsthafte Verletzungen oder den Verlust der Sehkraft verursachen.

Die Lampe erwärmt sich während des Betriebs. Vor dem Ablegen oder längeren Aufbewahren AUSSCHALTEN, um einen Hitzestau zu vermeiden.

Die Lichtquelle dieser Lampe ist nicht austauschbar. Wenn die Lichtquelle das Ende ihrer Lebensdauer erreicht hat, muss die komplette Lampe ersetzt werden.

⚠️ SPEZIELLE SICHERHEITSHINWEISE AKKU

Nur Milwaukee-Akkus vom Typ L4 B... verwenden.

Vor allen Arbeiten am Gerät den Wechselakku herausnehmen.

Verbrauchte Wechselakkus nicht ins Feuer oder in den Hausmüll werfen. Milwaukee bietet eine umweltgerechte Alt-Wechselakku-Entsorgung an; bitte fragen Sie Ihren Fachhändler.

Wechselakkus nicht zusammen mit Metallgegenständen aufbewahren (Kurzschlussgefahr).

Unter extremer Belastung oder extremer Temperatur kann aus beschädigten Wechselakkus Batterieflüssigkeit auslaufen. Bei Berührung mit Batterieflüssigkeit sofort mit Wasser und Seife abwaschen. Bei Augenkontakt sofort mindestens 10 Minuten gründlich spülen und unverzüglich einen Arzt aufsuchen.

Warnung! Um die durch einen Kurzschluss verursachte Gefahr eines Brandes, von Verletzungen oder Produktbeschädigungen zu vermeiden, tauchen Sie das Werkzeug, den Wechselakku oder das Ladegerät nicht in Flüssigkeiten ein und sorgen Sie dafür, dass keine Flüssigkeiten in die Geräte und Akkus eindringen. Korrodierende oder leitfähige Flüssigkeiten, wie Salzwasser, bestimmte Chemikalien und Bleichmittel oder Produkte, die Bleichmittel enthalten, können einen Kurzschluss verursachen.

BESTIMMUNGSGEMÄSSE VERWENDUNG

Die Akkuleuchte ist unabhängig von einem Netzanschluss als Beleuchtung einsetzbar.

Dieses Gerät darf nur wie angegeben bestimmungsgemäß verwendet werden.

LADEVORGANG

- Das USB-Kabel an eine Stromquelle anschließen, z. B. Netzsteckdose, Computer oder Ladebuchse im Auto.
- Um den USB-Anschluss freizulegen, den Ring drehen, bis das Symbol  mit dem Punkt • übereinstimmt.

HINWEIS: Immer die USB-Abdeckung verschließen, wenn die Akkuleuchte nicht aufgeladen wird, um den USB-Anschluss vor Staub und Feuchtigkeit zu schützen.

- Den USB-C-Stecker in die USB-C-Buchse stecken.
- Der Leuchtring um die Einschalttaste zeigt den Ladestatus an:
Rotes Blinklicht: Ladevorgang, 0–49 % geladen
Gelbes Blinklicht: Ladevorgang, 50–99 % geladen
Grünes Dauerlicht: 100 % geladen
Rot/grün blinkend: zu kalt oder nass, Akku defekt oder kein Akku eingesetzt
Rotes Dauerleuchten: Temperaturgrenzwert über- oder unterschritten (zu heiß, zu kalt)

Wenn der Leuchtring rot und grün blinkt, sicherstellen, dass der Akku richtig eingesetzt ist. Dazu den Akku entnehmen und erneut einsetzen.

Wenn die Anzeige weiterhin abwechselnd rot und grün blinkt, ist der Akku möglicherweise zu warm, zu kalt oder nass. Den Akku je nach Zustand entweder abkühlen, aufwärmen oder trocknen lassen und anschließend wieder einsetzen.

Wenn das Licht der Lampe schwächer wird und der Leuchtring dauerhaft rot leuchtet, ist die Lampe möglicherweise zu warm oder zu kalt.

Der Leuchtring leuchtet dauerhaft rot, bis die Lampe abgekühlt oder warm genug ist. Bei Erreichen der Betriebstemperatur beginnt der normale Ladevorgang bzw. Betrieb.

Wenn das Problem weiterhin besteht, wenden Sie sich an eine MILWAUKEE-Kundendienststelle.

LADEZUSTANDSANZEIGE

Der Leuchtring um die Einschalttaste zeigt den Ladezustand des Akkus an:

Rotes Blinklicht: 0-3 % verbleibende Kapazität
Rotes Dauerlicht: 3-10 % verbleibende Kapazität
Gelbes Dauerlicht: 11-49 % verbleibende Kapazität
Grünes Dauerlicht: 50–100 % verbleibende Kapazität

Extreme Kälte: Beträgt die Akkutemperatur unter -20 °C, blinken die LEDs dreimal rot und grün, bevor die Lampe in den Standby-Modus übergeht. Bei einer Akkutemperatur zwischen -20 °C und -15 °C stehen nur die mittlere und schwache Betriebsart zur Verfügung.

Überhitzung: Wenn die Lampe schwächer wird und der Leuchtring dauerhaft rot leuchtet, ist der Akku möglicherweise zu warm. Sobald der Akku abgekühlt ist, funktioniert die Lampe wieder normal.

HINWEISE FÜR LI-ION-AKKUS

Gebrauch von Li-Ion-Akkus

Längere Zeit nicht benutzte Akkus vor Gebrauch nachladen.

Eine Temperatur über 50°C vermindert die Leistung des Akkus. Längere Erwärmung durch Sonne oder Heizung vermeiden.

Die Anschlusskontakte an Ladegerät und Akku sauber halten.

Für eine optimale Lebensdauer müssen nach dem Gebrauch die Akkus voll geladen werden.

Für eine möglichst lange Lebensdauer sollten die Akkus nach dem Aufladen aus dem Ladegerät entfernt werden.

Bei Lagerung des Akkus länger als 30 Tage:
Akku bei ca. 27°C und trocken lagern.
Akku bei ca. 30%-50% des Ladezustandes lagern.
Akku alle 6 Monate erneut aufladen.

Transport von Li-Ion-Akkus

Lithium-Ionen-Akkus fallen unter die gesetzlichen Bestimmungen zum Gefahrguttransport.

Der Transport dieser Akkus muss unter Einhaltung der lokalen, nationalen und internationalen Vorschriften und Bestimmungen erfolgen.

- Verbraucher dürfen diese Akkus ohne Weiteres auf der Straße transportieren.
- Der kommerzielle Transport von Lithium-Ionen-Akkus durch Speditionsunternehmen unterliegt den Bestimmungen des Gefahrguttransports. Die Versandvorbereitungen und der Transport dürfen ausschließlich von entsprechend geschulten Personen durchgeführt werden. Der gesamte Prozess muss fachmännisch begleitet werden.

Folgende Punkte sind beim Transport von Akkus zu beachten:

- Stellen Sie sicher, dass die Kontakte geschützt und isoliert sind, um Kurzschlüsse zu vermeiden.
- Achten Sie darauf, dass der Akkupack innerhalb der Verpackung nicht verrutschen kann.
- Beschädigte oder auslaufende Akkus dürfen nicht transportiert werden.

Wenden Sie sich für weitere Hinweise an Ihr Speditionsunternehmen.

MULTIFUNKTIONSSCHALTER

EIN/AUS

Die Taste drücken, um die Lampe ein- oder auszuschalten.

BETRIEBSART

Den Schalter gedrückt halten, um die Betriebsart zu wählen: stark, mittel und schwach.

Nach Auswahl der gewünschten Betriebsart, den Schalter loslassen.

HINWEIS: Beim erneuten Einschalten leuchtet die Lampe in der vor dem Ausschalten gewählten Helligkeit.

BOOST-MODUS

Den Schalter zweimal drücken, um den Boost-Modus zu aktivieren.

Im Boost-Modus erhöht sich die Leuchtkraft der Lampe auf 2000 Lumen. Der Boost-Modus bleibt 35 Sekunden lang aktiv und geht dann in die „Mittlere Betriebsart“ über.

Den Schalter während der 35 Sekunden zweimal drücken, um den

Boost-Modus zu deaktivieren. Die Lampe kehrt in die zuvor eingestellte Helligkeitsstufe zurück.













Bei niedrigem Ladezustand steht der Boost-Modus nicht zur Verfügung.

WARTUNG

Nur Milwaukee Zubehör und Milwaukee Ersatzteile verwenden. Bauteile, deren Austausch nicht beschrieben wurde, bei einer Milwaukee Kundendienststelle auswechseln lassen (Broschüre Garantie/ Kundendienstadressen beachten).

Bei Bedarf kann eine Explosionszeichnung des Gerätes unter Angabe der Maschinen Type und der sechsstelligen Nummer auf dem Leistungsschild bei Ihrer Kundendienststelle oder direkt bei Technronic Industries GmbH, Max-Eyth-Straße 10, 71364 Winnenden, Germany angefordert werden.

SYMBOLS

	Bitte lesen Sie die Gebrauchsanweisung vor Inbetriebnahme sorgfältig durch.
	ACHTUNG! WARNUNG! GEFAHR!
	Warnung! Heiße Oberfläche! Nicht berühren!
	Nicht in die eingeschaltete Lichtquelle sehen.
	USB-Port
	Elektrische Schutzklasse III.
	Altbatterien, Elektro- und Elektronik-Altgeräte dürfen nicht zusammen mit dem Hausmüll entsorgt werden. Altbatterien, Elektro- und Elektronik-Altgeräte sind getrennt zu sammeln und zu entsorgen. Entfernen Sie Altbatterien, Altakkumulatormittel und Leuchtmittel vor dem Entsorgen aus den Geräten. Erkundigen Sie sich bei den örtlichen Behörden oder bei Ihrem Fachhändler nach Recyclinghöfen und Sammelstellen. Je nach den örtlichen Bestimmungen können Einzelhändler verpflichtet sein, Altbatterien, Elektro- und Elektronik-Altgeräte kostenlos zurückzunehmen. Tragen Sie durch Wiederverwendung und Recycling Ihrer Altbatterien, Elektro- und Elektronik-Altgeräte dazu bei, den Bedarf an Rohmaterialien zu verringern. Altbatterien (vor allem Lithium-Ionen-Batterien), Elektro- und Elektronik-Altgeräte enthalten wertvolle, wiederverwertbare Materialien, die bei nicht umweltgerechter Entsorgung negative Auswirkungen auf die Umwelt und Ihre Gesundheit haben können. Löschen Sie vor der Entsorgung möglicherweise auf Ihrem Altgerät vorhandene personenbezogene Daten.
	Europäisches Konformitätszeichen
	Britisches Konformitätszeichen
	Ukrainisches Konformitätszeichen
	001
	Euroasiatisches Konformitätszeichen



CARACTÉRISTIQUES TECHNIQUES		L4 FL2000
Type	Lampe torche à batterie	
Tension nominale	13 W	
Tension de la batterie rechargeable	4 V	
USB Entrée	5 V DC, 0,1 A - 2,1 A	
Temps de recharge (3,0 A)	120 min	
Flux lumineux (3,0 A)		
niveau haut	1300 lm	
niveau moyen	800 lm	
niveau bas	100 lm	
Durée éclairage (3,0 A)		
niveau haut	4 h	
niveau moyen	8 h	
niveau bas	24 h	
Indice de rendu des couleurs (CRI)	70	
Température des couleurs	4500 K	
Classe de protection	IP 66	
Poids	0,206 kg	
Poids avec l'accu	0,264 kg	
Température ambiante recommandée en fonctionnement	-15 °C ... +50 °C	
Température conseillée lors de la recharge	+5 °C ... +40 °C	
Types de batterie recommandées	L4B...	

AVIS! Lire complètement les instructions et les indications de sécurité. Le non-respect des avertissements et instructions indiqués ci après peut entraîner un choc électrique, un incendie et/ou de graves blessures sur les personnes.

Bien garder tous les avertissements et instructions.

AVERTISSEMENTS DE SÉCURITÉ SPÉCIAUX LAMPE TORCHE À BATTERIE

Attention: Ne jamais diriger le faisceau lumineux directement sur des personnes ou des animaux. Ne pas regarder dans le faisceau lumineux (même à une certaine distance). Le fait de regarder dans le faisceau lumineux peut causer de sérieuses blessures ou entraîner la perte de l'acuité visuelle.

La lampe chauffé lorsqu'elle est utilisée. Avant de la poser ou de la ranger pour une période prolongée, L'ÉTEINDRE afin d'éviter l'accumulation de chaleur.

La source de lumière de cette lampe ne peut pas être remplacée. Lorsque la source de lumière aura atteint la fin de sa vie utile, la lampe toute entière devra être remplacée.

CONSIGNES DE SECURITE SPECIALES - ACCUS

Utiliser uniquement des batterie rechargeables Milwaukee de type L4 B...

Avant tous travaux sur l'appareil retirer l'accu interchangeable.

Ne pas jeter les accus interchangeables usés au feu ou avec les déchets ménagers. Milwaukee offre un système d'évacuation écologique des accus usés.

Ne pas conserver les accus interchangeables avec des objets métalliques (risque de court-circuit)

En cas de conditions ou températures extrêmes, du liquide caustique peut s'échapper d'un accu interchangeable endommagé. En cas de contact avec le liquide caustique de la batterie, laver immédiatement avec de l'eau et du savon. En cas de contact avec les yeux, rincer soigneusement avec de l'eau et consulter immédiatement un médecin.

Avertissement! Pour réduire le risque d'incendie, de blessures corporelles et de dommages causés par un court-circuit, ne jamais immerger l'outil, le bloc-piles ou le chargeur dans un liquide ou laisser couler un fluide à l'intérieur de celui-ci. Les fluides corrosifs ou conducteurs, tels que l'eau de mer, certains produits chimiques industriels, les produits de blanchiment ou de blanchiment, etc., peuvent provoquer un court-circuit.

UTILISATION CONFORME AUX PRESCRIPTIONS

La lampe à batterie pourra être utilisée pour l'éclairage même en absence d'une connexion au réseau électrique.

Comme déjà indiqué, cette machine n'est conçue que pour être utilisée conformément aux prescriptions.

CHARGEMENT

1. Connecter le câble USB avec une source de courant, par exemple une prise de réseau, un ordinateur ou une prise de recharge dans la voiture.
2. Pour accéder au port USB, tournez la bague jusqu'à ce que le symbole  soit aligné avec le point *.

REMARQUE : Afin de protéger le port USB de la poussière et de l'humidité, toujours fermer le cache lorsque la lampe à batterie n'est pas en charge.

3. Insérer le connecteur USB-C dans le port USB-C.

4. L'anneau lumineux autour du bouton de mise sous tension indique l'état de charge :

Clignotement rouge : charge en cours, complétée 0-49 %

Clignotement jaune : en cours de chargement, 50-99 % de capacité résiduelle

Voyant fixe vert : charge complétée 100 %

Rouge/vert clignotant : trop froid ou humide, batterie défectueuse ou pas de batterie insérée

Voyant rouge fixe : température dépassée ou non atteinte (trop chaud, trop froid).

Si l'anneau lumineux clignote en rouge et en vert, vérifier que la batterie est bien insérée. Pour ce faire, retirer la batterie et la réinsérer.

Si l'indicateur continue de clignoter alternativement en rouge et en vert, il est possible que l'accu soit trop chaud, trop froid ou mouillé. Selon son état, laisser l'accu refroidir, se réchauffer ou sécher, puis le remettre en place.

Si la lumière de la lampe s'affaiblit et que l'anneau lumineux reste rouge, il se peut que la lampe soit trop chaude ou trop froide.

L'anneau lumineux reste rouge tant que la lampe n'est pas suffisamment refroidie ou chaude. Lorsque la température de fonctionnement est atteinte, le processus de charge ou le fonctionnement normal commence.

Si le problème persiste, contacter un service après-vente MILWAUKEE.

INDICATION DE L'ÉTAT DE CHARGE

L'anneau lumineux autour du bouton de mise sous tension indique l'état de charge de la batterie :

Voyant rouge clignotant : l'autonomie restante est 0-3 %

Voyant rouge fixe : l'autonomie restante est de 3 à 10 %

Voyant jaune fixe : l'autonomie restante est de 11 à 49 %

Voyant jaune clignotant : l'autonomie restante est de 50 à 100 %

Froid extrême : lorsque la température de l'accu est inférieure à -20 °C, les LED clignotent trois fois en rouge et en vert avant que la lampe n'entrent en mode veille. Lorsque la température de l'accu est comprise entre -20 °C et -15 °C, seuls les modes de fonctionnement moyen et faible sont disponibles.

Surchauffe : si la lampe s'affaiblit et que l'anneau lumineux reste rouge, il se peut que l'accu soit trop chaud. Une fois que l'accu a refroidi, la lampe fonctionne à nouveau normalement.

REMARQUE CONCERNANT LES ACCUS LI-ION

Utilisation d'accus Li-Ion

Recharger les accus avant utilisation après une longue période de non utilisation.

Une température supérieure à 50°C amoindrit la capacité des accus. Eviter les expositions prolongées au soleil ou au chauffage.

Maintenez les contacts de raccord dans un parfait état de propreté sur le chargeur et l'accu.

Pour une durée de vie optimale, les accus doivent être chargés à fond après l'utilisation.

Pour une plus longue durée de vie, enlever les batteries du chargeur de batterie quand celles-ci seront chargées.

En cas d'entreposage de la batterie pour plus de 30 jours:

Entreposer la batterie à 27°C environ dans un endroit sec.

Entreposer la batterie avec une charge d'environ 30% - 50%.

Recharger la batterie tous les 6 mois.

Transport des accus Li-Ion

Les batteries lithium-ion sont soumises aux dispositions législatives concernant le transport de produits dangereux.

Le transport de ces batteries devra s'effectuer dans le respect des dispositions et des normes locales, nationales et internationales.

- Les utilisateurs peuvent transporter ces batteries sans restrictions.
- Le transport commercial de batteries lithium-ion est réglé par les dispositions concernant le transport de produits dangereux. La préparation au transport et le transport devront être effectués uniquement par du personnel formé de façon adéquate. Tout le procédé devra être géré d'une manière professionnelle.

Durant le transport de batteries il faut respecter les consignes suivantes :

- S'assurer que les contacts soient protégés et isolés en vue d'éviter des courts-circuits.
- S'assurer que le groupe de batteries ne puisse pas se déplacer à l'intérieur de son emballage.
- Des batteries endommagées ou des batteries perdant du liquide ne devront pas être transportées.

Pour tout renseignement complémentaire veuillez vous adresser à votre transporteur professionnel.

COMMUTATEUR MULTIFONCTION

MARCHE/ARRÊT

Appuyer sur la touche pour allumer ou éteindre la lampe.

MODE DE FONCTIONNEMENT

Maintenir enfoncé le commutateur pour sélectionner le mode de fonctionnement : fort, moyen ou faible.

Une fois le mode de fonctionnement sélectionné, relâcher le commutateur.

REMARQUE : lorsque la lampe est rallumée, elle brille selon le niveau de luminosité sélectionné avant de l'avoir éteinte.

MODE BOOST

Pour activer le mode Boost, appuyer deux fois sur le commutateur.

En mode Boost, la luminosité de la lampe augmente jusqu'à 2 000 lumens.

Le mode Boost reste actif pendant 35 secondes, puis entre en « mode de fonctionnement moyen.

Pour désactiver le mode Boost, appuyer deux fois sur le commutateur pendant les 35 secondes. La lampe revient au niveau de luminosité précédemment réglé.

Si le niveau de charge est faible, le mode Boost n'est pas disponible.

ENTRETIEN

Utiliser uniquement les accessoires Milwaukee et les pièces détachées Milwaukee. Faire remplacer les composants dont le remplacement n'a pas été décrit, par un des centres de service après-vente Milwaukee (observer la brochure avec les adresses de garantie et de service après-vente).

En cas de besoin il est possible de demander un dessin éclaté du dispositif en indiquant le modèle de la machine et le numéro de six chiffres imprimé

sur la plaquette de puissance et en s'adressant au centre d'assistance technique ou directement à Techtronic Industries GmbH, Max-Eyth-Straße 10, 71364 Winnenden, Germany.

SYMBOLES



Veillez lire avec soin le mode d'emploi avant la mise en service



ATTENTION! AVERTISSEMENT! DANGER!



Attention! Surface chaude! Ne pas toucher!



Ne pas regarder la source de lumière lorsqu'elle est allumée.



Porte USB



Classe de protection électrique III.



Les déchets de piles et les déchets d'équipements électriques et électroniques (déchet d'équipements électriques et électroniques) ne sont pas à éliminer dans les déchets ménagers. Les déchets de piles et les déchets d'équipements électriques et électroniques doivent être collectés et éliminer séparément.

Retirez les déchets de piles, les déchets d'accumulateurs et les ampoules des appareils avant de les jeter. S'adresser aux autorités locales ou au détaillant spécialisé en vue de connaître l'emplacement des centres de recyclage et des points de collecte.

Selon les réglementations locales, les détaillants peuvent être tenus de reprendre gratuitement les déchets de piles et les déchets d'équipements électriques et électroniques. Contribuez à réduire la demande de matières premières en réutilisant et en recyclant vos déchets de piles et d'équipements électriques et électroniques. Les déchets de piles (surtout les piles au lithium-ion) et les déchets d'équipements électriques et électroniques comportent des matériaux précieux et recyclables qui peuvent avoir des impacts négatifs sur l'environnement et sur votre santé s'ils ne sont pas éliminés de manière écologique. Avant de mettre au rebut votre ancien appareil, supprimez les données personnelles qui pourraient s'y trouver.



Points de collecte sur www.quefairedemesdechets.fr



Marque de conformité européenne



Marque de conformité britannique



Marque de conformité ukrainienne



Marque de conformité d'Eurasie



DATI TECNICI		L4 FL2000
Tipo di costruzione	Lampada a batteria	
Potenza nominale	13 W	
Tensione batteria	4 V	
USB Ingresso	5 V DC, 0,1 A - 2,1 A	
Tempo di carica (3,0 A)	120 min	
Flusso luminoso (3,0 A)		
livello alto	1300 lm	
livello medio	800 lm	
livello basso	100 lm	
Durata illuminazione (3,0 A)		
livello alto	4 h	
livello medio	8 h	
livello basso	24 h	
Indice di resa cromatica (CRI)	70	
Temperatura di colore	4500 K	
Classe di protezione	IP 66	
Peso	0,206 kg	
Peso con batteria	0,264 kg	
Temperatura ambiente d'esercizio raccomandata	-15 °C ... +50 °C	
Temperatura consigliata durante la ricarica	+5 °C ... +40 °C	
Tipi di batterie consigliati	L4B...	

AVVERTENZA! Leggere tutte le istruzioni ed indicazioni di sicurezza. In caso di mancato rispetto delle avvertenze di pericolo e delle istruzioni operative si potrà creare il pericolo di scosse elettriche, incendi e/o incidenti gravi.
Conservare tutte le avvertenze di pericolo e le istruzioni operative per ogni esigenza futura.

AVVERTENZE DI SICUREZZA SPECIALI LAMPADA A BATTERIA

Attenzione: non dirigere mai il fascio di luce direttamente su persone o animali. Non guardare nel fascio di luce (nemmeno da notevole distanza). Guardare nel fascio di luce può comportare lesioni serie o la perdita della vista.

La lampada si riscalda durante il funzionamento. SPEGNERLA prima di posarla o di riportarla a lungo per evitare l'accumulo di calore.

La fonte di luce di questa lampada non può essere sostituita. Quando la fonte di luce avrà raggiunto la fine della sua vita utile, dovrà essere sostituita tutta la lampada.

AVVERTENZE DI SICUREZZA BATTERIA

Usare soltanto batterie ricaricabili Milwaukee del tipo L4 B...

Prima di iniziare togliere la batteria dalla apparecchiatura.

Non gettare le batterie esaurite sul fuoco o nella spazzatura di casa. La Milwaukee offre infatti un servizio di recupero batterie usate.

Nel vano d'innesto per la batteria del caricatore non devono entrare parti metalliche. (pericolo di cortocircuito).

Nel caso di batterie danneggiate da un carico eccessivo o da temperature alte, l'acido di queste potrebbe fuoriuscire. In caso di contatto con l'acido delle batterie lavarsi immediatamente con acqua e sapone. In caso di contatto con gli occhi risciacquare immediatamente con acqua per almeno 10 minuti e contattare subito un medico.

Attenzione! Per ridurre il rischio d'incendio, di lesioni o di danni al prodotto causati da corto circuito, non immergere mai l'utensile, la batteria ricaricabile o il carica batterie in un liquido e non lasciare mai penetrare alcun liquido all'interno dei dispositivi e delle batterie. I fluidi corrosivi o conduttori come acqua salata, alcuni agenti chimici, agenti candeggianti o prodotti contenenti agenti candeggianti potrebbero provocare un corto circuito.

UTILIZZO CONFORME

La lampada a batteria può essere utilizzata per l'illuminazione a prescindere dalla presenza di un collegamento alla rete elettrica.

Utilizzare il prodotto solo per l'uso per cui è previsto.

CARICAMENTO

- Collegare il cavo USB ad una sorgente di corrente, ad esempio ad una presa di rete, un computer o una presa di ricarica nell'automobile.
- Per liberare la porta USB, ruotate l'anello finché il simbolo  non coincide con il punto *.

AVVISO: Chiudere sempre il coperchio USB quando la lampada a batteria non è in carica per proteggere la porta USB da polvere e umidità.

- Inserire la spina USB-C nella presa USB-C.
- L'anello luminoso intorno al pulsante di accensione indica lo stato di carica:

Lampeggio rosso: ricarica in corso, completata allo 0-49 %

Luce gialla lampeggiante: ricarica in corso, completata al 50-99 %

Luce fissa verde: ricarica completata al 100 %

Rosso/verde lampeggiante: troppo freddo o bagnato, batteria difettosa o nessuna batteria inserita

Luce rossa fissa: Limiti di temperatura alta o bassa superati (troppo caldo, troppo freddo)

Se l'anello luminoso lampeggia rosso e verde, accertarsi che la batteria ricaricabile sia stata inserita correttamente. Allo scopo rimuovere la batteria ricaricabile ed inserirla nuovamente.

Se l'indicatore continua a lampeggiare alternando il rosso al verde, la batteria ricaricabile potrebbe essere troppo calda, troppo fredda o bagnata. A seconda del suo stato, lasciare che la batteria si raffreddi, si riscaldi o si asciughi e poi reinserirla.

Se la luce della lampada diventa più fioca e l'anello luminoso si illumina di luce rossa continua, la lampada potrebbe essere troppo calda o troppo fredda.

L'anello luminoso si illumina di luce rossa continua fino a quando la lampada non si sarà raffreddata o non si sarà riscaldata a sufficienza. Quando la temperatura d'esercizio è raggiunta, inizia il normale processo di carica oppure il funzionamento.

Se il problema persiste, contattare un centro di assistenza MILWAUKEE.

INDICAZIONE DELLO STATO DELLA CARICA

L'anello luminoso intorno al pulsante di accensione indica lo stato di carica della batteria:

Lampeggio rosso: 0-3 % di capacità residua

Luce fissa rossa: 3-10 % di capacità residua

Luce fissa gialla: 11-49 % di capacità residua

Luce fissa verde: 50-100 % di capacità residua

Freddo estremo: Se la temperatura della batteria è inferiore a -20 °C, i LED lampeggiano rosso e verde tre volte prima che la lampada vada in modalità standby. Se la temperatura della batteria è compresa tra -20 °C e -15 °C, sono disponibili solo le modalità di funzionamento media e bassa.

Surriscaldamento: Se la lampada diventa più fioca e l'anello luminoso si illumina di luce rossa continua, la batteria potrebbe essere troppo calda. Non appena la batteria si sarà raffreddata, la lampada funzionerà di nuovo normalmente.

NOTE PER BATTERIE AGLI IONI DI LITIO

Uso di batterie agli ioni di litio

Batterie non utilizzate per molto tempo devono essere ricaricate prima dell'uso.

A temperature superiori ai 50 °C, la potenza della batteria si riduce. Evitare il riscaldamento prolungato dal sole o il riscaldamento.

Tenere puliti i contatti di connessione sul caricatore e sulla batteria.

Per una ottimale vita utile è necessario ricaricare completamente le batterie dopo l'uso.

Per una più lunga durata, rimuovere le batterie dal caricabatterie quando saranno cariche.

In caso di immagazzinaggio della batteria per più di 30 giorni: Immagazzinare la batteria a circa 27 °C in ambiente asciutto. Immagazzinare la batteria con carica di circa il 30% - 50%. Ricaricare la batteria ogni 6 mesi.

Trasporto di batterie agli ioni di litio

Le batterie agli ioni di litio sono soggette alle disposizioni di legge sul trasporto di merce pericolosa.

Il trasporto di queste batterie deve avvenire rispettando le disposizioni e norme locali, nazionali ed internazionali.

- Gli utilizzatori possono trasportare queste batterie su strada senza alcuna restrizione.
- Il trasporto commerciale di batterie agli ioni di litio è regolato dalle disposizioni sul trasporto di merce pericolosa. Le preparazioni al trasporto ed il trasporto stesso devono essere svolti esclusivamente da persone idoneamente istruite. Tutto il processo deve essere gestito in maniera professionale.

Durante il trasporto di batterie occorre tenere conto di quanto segue:

- Assicurarsi che i contatti siano protetti ed isolati per evitare corto circuiti.
- Accertarsi che il gruppo di batterie non possa spostarsi all'interno dell'imballaggio.
- Batterie danneggiate o batterie che perdono liquido non devono essere trasportate.

Per ulteriori informazioni si prega di contattare il proprio trasportatore.

INTERRUTTORE MULTIFUNZIONE

ON/OFF

Premere il tasto per accendere o spegnere la lampada.

MODALITÀ DI FUNZIONAMENTO

Tenere premuto l'interruttore per selezionare la modalità di funzionamento: forte, media o debole.

Dopo aver selezionato la modalità di funzionamento desiderata, rilasciare l'interruttore.

AVVISO: Alla riaccensione, la lampada si accende con la luminosità selezionata prima dello spegnimento.

MODALITÀ BOOST

Premere l'interruttore due volte per attivare la modalità boost.

In modalità boost, la luminosità della lampada aumenta fino a 2000 lumen. La modalità Boost rimane attiva per 35 secondi e poi passa alla „modalità media“.

Premere l'interruttore due volte durante i 35 secondi per disattivare la modalità boost. La lampada ritorna al livello di luminosità precedentemente impostato.











Quando il livello di carica è basso, la modalità boost non è disponibile.

MANUTENZIONE

Usare solo accessori Milwaukee e pezzi di ricambio Milwaukee. Gruppi costruttivi la cui sostituzione non è stata descritta, devono essere fatti cambiare da un punto di servizio di assistenza tecnica al cliente Milwaukee (vedi depliant garanzia/indirizzi assistenza tecnica ai clienti).

In caso di necessità è possibile richiedere un disegno esploso del dispositivo indicando il modello della macchina ed il numero a sei cifre sulla targa di potenza rivolgendosi al centro di assistenza tecnica o direttamente a Techtronic Industries GmbH, Max-Eyth-Straße 10, 71364 Winnenden, Germany.

SIMBOLI

	Leggere attentamente le istruzioni per l'uso prima di mettere in funzione l'elettrotensile.
	ATTENZIONE! AVVERTENZA! PERICOLO!
	Avvertenza! Superficie surriscaldata! Non toccare!
	Non guardare la fonte di luce accesa.
	Porta USB
	Classe di protezione elettrica III.
	I rifiuti di pile e i rifiuti di apparecchiature elettriche ed elettroniche non devono essere smaltiti insieme ai rifiuti domestici. I rifiuti di pile e di apparecchiature elettriche ed elettroniche devono essere raccolti e smaltiti separatamente. Rimuovere i rifiuti di pile e di accumulatori nonché le sorgenti luminose dalle apparecchiature prima di smaltirle. Chiedere alle autorità locali o al rivenditore specializzato dove si trovano i centri di riciclaggio e i punti di raccolta. A seconda dei regolamenti locali, i rivenditori al dettaglio possono essere obbligati a ritirare gratuitamente i rifiuti di pile e i rifiuti di apparecchiature elettriche ed elettroniche. Aiutate a ridurre il fabbisogno di materie prime riutilizzando e riciclando i propri rifiuti di pile e di apparecchiature elettriche ed elettroniche. I rifiuti di pile (specialmente di pile agli ioni di litio) e i rifiuti di apparecchiature elettriche ed elettroniche contengono materiali preziosi e riciclabili che possono avere un impatto negativo sull'ambiente e sulla vostra salute se non vengono smaltiti in modo ecologico. Cancellare tutti i dati personali che potrebbero essere presenti sul vostro rifiuto di apparecchiatura prima di procedere allo smaltimento.
	Marchio di conformità europeo
	Marchio di conformità britannico
	Marchio di conformità ucraino
	Marchio di conformità euroasiatico

DATOS TÉCNICOS		L4 FL2000
Tipo de construcción	Lámpara recargable portátil	
Potencia nominal	13 W	
Tensión de acumulador intercambiable	4 V	
USB Entrada	5 V DC, 0,1 A - 2,1 A	
Tiempo de carga (3,0 A)	120 min	
Flujo luminoso. (3,0 A)		
nivel alto	1300 lm	
nivel medio	800 lm	
nivel bajo	100 lm	
Duración de iluminación (3,0 A)		
nivel alto	4 h	
nivel medio	8 h	
nivel bajo	24 h	
Índice de reproducción cromática (CRI)	70	
Temperatura de color	4500 K	
Clase de protección	IP 66	
Peso	0,206 kg	
Peso con batería	0,264 kg	
Temperatura de servicio recomendada durante operación	-15 °C ... +50 °C	
Temperatura ambiente recomendada durante la carga	+5 °C ... +40 °C	
Tipos de acumuladores intercambiables recomendados	L4B...	

⚠ ATENCIÓN: Lea atentamente las indicaciones e intrusiones de seguridad. En caso de no atenderse a las advertencias de peligro e instrucciones siguientes, ello puede ocasionar una descarga eléctrica, un incendio y/o lesión grave. **Guardar todas las advertencias de peligro e instrucciones para futuras consultas.**

INDICACIONES ESPECIALES DE SEGURIDAD LÁMPARA RECARGABLE PORTÁTIL

¡Cuidado! No dirigir jamás el rayo de luz directamente a personas o animales. No mirar directamente al rayo de luz (tampoco a mayor distancia). El dirigir la vista directamente al rayo de luz puede provocar graves lesiones o la pérdida de la fuerza visual.

La lámpara se calienta durante el funcionamiento. Antes de dejar de usarla o guardarla por un tiempo de larga duración, APAGARLA para evitar la acumulación de calor.

La fuente de luz de esta lámpara no es reemplazable. Cuando la fuente de luz alcanza el final de su tiempo de vida deberá sustituirse la lámpara completa.

INDICACIONES ESPECIALES DE SEGURIDAD BATERÍA

Utilizar solo acumuladores Milwaukee del tipo L4 B...

Retire la batería antes de comenzar cualquier trabajo el aparato.

No tire las baterías usadas a la basura ni al fuego. Los Distribuidores Milwaukee ofrecen un servicio de recogida de baterías antiguas para proteger el medio ambiente.

No almacene la batería con objetos metálicos (riesgo de cortocircuito).

En caso de sobrecarga o alta temperatura, pueden llegar a producirse escapes de ácido provenientes de la batería. En caso de contacto con éste, limpie inmediatamente la zona con agua y jabón. Si el contacto es en los ojos, límpiense concienzudamente con agua durante 10 minutos y acuda inmediatamente a un médico

Advertencia! Para reducir el riesgo de incendio, lesión personales y daños al producto debido a un cortocircuito, no sumerja nunca la herramienta, el pa-quete de baterías o el cargador en líquido ni permita que fluya un fluido dentro de ellos. Los fluidos corrosivos o conductivos, como el agua de mar, ciertos productos quími-cos industriales y blanqueadores o lejías que contienen, etc., Pueden causar un cortocircuito.

APLICACIÓN DE ACUERDO A LA FINALIDAD

La lámpara por batería puede emplearse como herramienta de iluminación sin necesidad de conexión a la red.

No utilice este producto para ninguna otra aplicación que no sea su uso normal.

PROCESO DE CARGA

1. Conectar el cable USB a una fuente de corriente, p.ej. toma de corriente de red, ordenador o cargador de coche.
2. Para dejar expuesto el puerto USB, girar el anillo hasta que el símbolo  coincida con el punto *.

NOTA: Mantener siempre cerrada la tapa del conector USB cuando no se está cargando la lámpara por batería para proteger al conector USB del polvo y la humedad.

3. Enchufar el conector USB tipo C al puerto USB tipo C.
4. El anillo luminoso alrededor del botón de encendido indica el estado de carga: Luz roja intermitente: Proceso de carga, 0-49 % cargado
Luz intermitente amarilla: Proceso de carga, 50-99 % cargado
Luz verde continua: Proceso de carga, 100 % cargado
Rojo / verde parpadeante: demasiado frío o húmedo, batería defectuosa o ninguna batería colocada
Luz roja continua: Se excede o no se alcanza el valor límite de temperatura (demasiado caliente, demasiado frío)

Si el anillo luminoso parpadea con luz roja y verde, asegurarse de que la batería se ha colocado correctamente. Para ello, extraer la batería y volver a colocarla.

Si el indicador sigue parpadeando con luz forma alterna roja y verde, es posible que la batería esté demasiado caliente, demasiado fría o mojada. Dependiendo de su estado, dejar que la batería se enfríe, se caliente o se seque y, a continuación, volver a colocarla.

Si la luz de la lámpara se vuelve más débil y el anillo luminoso se ilumina en rojo de forma permanente es posible que la lámpara esté demasiado caliente o demasiado fría.

El anillo luminoso se ilumina en rojo de forma permanente hasta que la lámpara esté lo suficientemente fría o caliente. Al alcanzarse la temperatura de funcionamiento comienza el proceso de carga o el funcionamiento normales.

Si el problema persiste, póngase en contacto con un centro de asistencia técnica de MILWAUKEE.

INDICADOR DE ESTADO DE CARGA

El anillo luminoso alrededor del botón de encendido indica el estado de carga de la batería:

Luz roja intermitente: 0-3 % de capacidad restante
Luz roja continua: 3 - 10 % de capacidad restante
Luz amarilla continua: 11 - 49 % de capacidad restante
Luz verde continua: 50 - 100 % de capacidad restante

Frío extremo: Si la temperatura de la batería es inferior a -20 °C, los LEDs

parpadean tres veces en rojo y verde antes de que la lámpara pase a estar en modo de espera. A una temperatura entre -20 °C y -15 °C solo se encuentran disponibles los modos operativos medio y bajo.

Sobrecalentamiento: Si la lámpara se vuelve más débil y el anillo luminoso se ilumina en rojo de forma permanente es posible que la batería esté demasiado caliente. La lámpara volverá a funcionar normalmente tan pronto como se haya enfriado la batería.

INDICACIONES PARA BATERÍAS DE IONES DE LITIO

Uso de baterías de iones de litio

Las baterías no utilizadas durante cierto tiempo deben ser recargadas antes de usar.

Las temperaturas superiores a 50°C reducen el rendimiento de la batería. Evite una exposición excesiva a fuentes de calor o al sol (riesgo de sobrecalentamiento).

Los puntos de contacto del cargador y de la batería recargable se deben mantener limpios.

Para un tiempo óptimo de vida, deberán cargarse las baterías completamente después de su uso.

Para garantizar la máxima capacidad y vida útil, las baterías recargables se deberían retirar del cargador una vez finalizada la carga.

En caso de almacenar la batería recargable más de 30 días: Almacenar la batería recargable en un lugar seco a una temperatura de aproximadamente 27°C.

Almacenar la batería recargable con un estado de carga del 30% y 50% aproximadamente. Recargar la batería cada 6 meses.

Transporte de baterías de iones de litio

Las baterías de iones de litio caen bajo las disposiciones legales relativas al transporte de mercancías peligrosas.

El transporte de estas baterías recargables debe llevarse a cabo, observando las normas y disposiciones locales, nacionales e internacionales.

- Los consumidores pueden transportar estas baterías recargables sin el menor reparo en la calle.
- El transporte comercial de baterías recargables de iones de litio por empresas de transportes está sometido a las disposiciones del transporte de mercancías peligrosas. Las preparaciones para el envío y el transporte deben ser llevados a cabo exclusivamente por personas instruidas adecuadamente. El proceso completo debe ser supervisado por personal competente.

Los siguientes puntos se deben observar para el transporte de las baterías recargables:

- Se debe asegurar que los contactos estén protegidos y aislados para evitar que se produzcan cortocircuitos.
- Preste atención a que el conjunto de baterías recargables no se pueda desplazar dentro del envase.
- Las baterías recargables deterioradas o derramadas no se deben transportar.

Rogamos que para cualquier información adicional se dirija a su empresa de transportes.

INTERRUPTOR DE MULTIFUNCIÓN

ENCENDIDO/APAGADO

Pulsar la tecla para encender o apagar la lámpara.

MODO OPERATIVO

Mantener pulsado el interruptor para seleccionar el modo operativo: alto, medio y bajo.

Soltar el interruptor después de la selección del modo operativo deseado.

NOTA: Al volver a encender la lámpara, esta se ilumina con el brillo seleccionado antes de haberla apagado.

MODO DE REFUERZO

Pulsar el interruptor dos veces para activar el modo de refuerzo.

En el modo de refuerzo la potencia luminica de la lámpara aumenta a 2000 lúmenes. El modo de refuerzo permanece activo durante 35 segundos y pasa luego al «modo operativo medio».

Pulsar el interruptor dos veces durante los 35 segundos para desactivar el modo de refuerzo. La lámpara vuelve entonces al nivel de brillo ajustado anteriormente.











Cuando el estado de carga es bajo no se encuentra disponible el modo de refuerzo.

MANTENIMIENTO

Utilice solamente accesorios y repuestos Milwaukee. En caso de necesitar reemplazar componentes no descritos, contacte con cualquiera de nuestras estaciones de servicio Milwaukee (consultar lista de servicio técnicos)

Puede solicitar, en caso necesario, una vista despiezada del aparato bajo indicación del tipo de máquina y el número de seis dígitos en la placa identificadora de potencia en su Servicio de Postventa o directamente en Techtronic Industries GmbH, Max-Eyth-Straße 10, 71364 Winnenden, Germany.

SÍMBOLOS

	Lea las instrucciones detenidamente antes de conectar la herramienta
	¡ATENCIÓN! ¡ADVERTENCIA! ¡PELIGRO!
	¡Atención! Superficie caliente. ¡No tocar!
	No mire directamente a la fuente de luz encendida.
	Puerto USB
	Clase de protección eléctrica III.
	Los residuos de pilas y de aparatos eléctricos y electrónicos no se deben desechar junto con la basura doméstica. Los residuos de pilas y de aparatos eléctricos y electrónicos se deben recoger y desechar por separado. Retire los residuos de pilas y acumuladores, así como las fuentes de iluminación de los aparatos antes de desecharlos. Infórmese en las autoridades locales o en su distribuidor especializado sobre los centros de reciclaje y los puntos de recogida. Dependiendo de las disposiciones locales al respecto, los distribuidores minoristas pueden estar obligados a aceptar de forma gratuita la devolución de residuos de pilas, aparatos eléctricos y electrónicos. Contribuya mediante la reutilización y el reciclaje de sus residuos de pilas y de aparatos eléctricos y electrónicos a reducir la demanda de materias primas. Los residuos de pilas (sobre todo de pilas de iones de litio) y de aparatos eléctricos y electrónicos contienen valiosos materiales reutilizables que pueden tener efectos negativos para el medio ambiente y su salud si no son desechados de forma respetuosa con el medio ambiente. Antes de desecharlos, elimine los datos personales que podría haber en los residuos de sus aparatos.
	Marcado de conformidad europeo
	Marcado de conformidad británico
	Marcado de conformidad ucraniano
	Marcado de conformidad euroasiático

CARACTERÍSTICAS TÉCNICAS	
Tipo	L4 FL2000
Potência nominal	Lâmpada a bateria
Tensão bateria intercambiável	13 W
USB Entrada	4 V
Tempo de carregamento (3,0 A)	5 V DC, 0,1 A - 2,1 A
Fluxo luminoso (3,0 A)	120 min
nível alto	1300 lm
nível média	800 lm
nível baixo	100 lm
Tempo de iluminação (3,0 A)	
nível alto	4 h
nível média	8 h
nível baixo	24 h
Índice de reprodução de cores (CRI)	70
Temperatura da cor	4500 K
Classe de proteção	IP 66
Peso	0,206 kg
Peso com acumulador	0,264 kg
Temperatura ambiente recomendada na operação	-15 °C ... +50 °C
Temperatura ambiente recomendada ao carregar	+5 °C ... +40 °C
Tipos de bateria intercambiável recomendados	L4B...

⚠ ADVERTÊNCIA! Leia todas as instruções de segurança e todas as instruções. O desrespeito das advertências e instruções apresentadas abaixo pode causar choque eléctrico, incêndio e/ou graves lesões. **Guarde bem todas as advertências e instruções para futura referência.**

INSTRUÇÕES DE SEGURANÇA ESPECIAIS LÂMPADA A BATERIA

Aviso: Nunca dirija o raio de luz directamente para pessoas ou animais. Não olhe no raio de luz (nem mesmo de maiores distâncias). Olhar no raio de luz pode causar feridas graves ou levar à perda da capacidade visual.

A lanterna aquece-se durante a operação. Para evitar um acúmulo de calor, DESLIGUE-A antes de depositá-la ou guardá-la.

A fonte de luz desta lâmpada não pode ser trocada. Quando a fonte de luz alcançar o fim da sua vida útil, a lâmpada completa deverá ser substituída.

AVISOS DE SEGURANÇA ESPECIAIS ACUMULADOR

Só use baterias recarregáveis da Milwaukee, tipo L4 B...

Antes de efectuar qualquer intervenção o aparelho retirar o bloco acumulador.

Não queimar acumuladores gastos nem deitá-los no lixo doméstico. A Milwaukee possui uma eliminação de acumuladores gastos que respeita o meio ambiente.

Não guardar acumuladores junto com objectos metálicos (perigo de curto-circuito).

Em caso de cargas ou temperaturas extremas, um acumulador de substituição danificado poderá verter líquido de bateria. Se entrar em contacto com este líquido, deverá lavar-se imediatamente com água e sabão. Em caso de contacto com os olhos, enxágue-os bem e de imediato durante pelo menos 10 minutos e consulte um médico o mais depressa possível.

Advertência! Para evitar o risco de incêndio, de feridas ou de danificação do produto causado por um curto-circuito, não imerja a bateria intercambiável ou o carregador em líquidos e assegure-se de que líquidos não penetrem nos aparelhos ou nas baterias. Líquidos corrosivos ou condutivos como água salgada, determinadas substâncias químicas o produtos que contenham branqueadores podem causar um curto-circuito.

UTILIZAÇÃO AUTORIZADA

A lâmpada de bateria pode ser usada para fins de iluminação sem uma conexão à rede eléctrica.

Não use este produto de outra maneira sem ser a normal para o qual foi concebido.

CARREGAMENTO

1. Conecte o seu cabo USB com uma fonte de alimentação como uma tomada de rede, um computador ou uma tomada de carga do carro.
2. Para expor a conexão USB, gire o anel até o símbolo  corresponder com o ponto .

NOTA: Feche sempre a cobertura do USB quando a lâmpada de bateria não for carregada para proteger a conexão USB contra pó e humidade.

3. Coloque a ficha USB-C no conector USB-C.
4. O anel luminoso em redor da tecla de ligar indica o nível de carga: Piscando em vermelho: carregando, carga de 0-49%
Luz intermitente amarela: Carregamento, 50-99 % carregado
Acesa em verde: carga de 100%

Piscando em vermelho/verde: muito frio ou molhado, bateria defeituosa ou não inserida

Luz vermelha duradoura: Valor limite de temperatura excedido ou não alcançado (muito quente, muito frio)

Quando o anel luminoso piscar em vermelho e verde, assegure-se de ter inserido a bateria corretamente. Para tal, tire a bateria e insira-a novamente.

Se o indicador continuar a piscar alternadamente em vermelho e verde, é possível que a bateria esteja muito quente, muito fria ou molhada. Dependendo do estado, deixe a bateria arrefecer, aquecer ou secar e insira-a novamente.

Quando a luz da lanterna ficar mais fraca e o anel luminoso estiver constantemente aceso em vermelho, é possível que a lanterna esteja quente ou fria demais.

O anel luminoso está continuamente aceso em vermelho até a lanterna estiver suficientemente arrefecida ou quente. Quando a temperatura de serviço for alcançada, o carregamento normal ou a operação começará.

Se o problema perdurar, contacte um centro de assistência da MILWAUKEE.

INDICADOR DO ESTADO DE CARGA

O anel luminoso em redor da tecla de ligar indica o nível de carga da bateria:

Luz vermelha piscando: capacidade residual 0-3 %
Luz vermelha contínua: capacidade residual 3-10 %
Luz amarela contínua: capacidade residual 11-49 %
Luz verde contínua: capacidade residual 50-100 %

Frio extremo: Se a temperatura da bateria for menos que -20 °C, os LEDs piscam três vezes em vermelho e verde antes da lanterna ir ao modo de

espera. Com uma temperatura da bateria entre -20 °C e -15 °C só o modo de operação médio e fraco estão à disposição.

Sobreaquecimento: Se a luz da lanterna ficar mais fraca e o anel luminoso estiver constantemente aceso em vermelho, é possível que a bateria esteja quente demais. Logo que a bateria estiver arrefecida, a lanterna funcionará normalmente.

NOTAS PARA BATERIAS DE IÕES DE LÍTIU

Utilização de iões de lítio

Acumuladores não utilizados durante algum tempo devem ser recarregados antes da sua utilização.

Temperaturas acima de 50°C reduzem a capacidade do acumulador. Evitar exposição prolongada ao sol ou a caloríferos.

Mantenha limpos os contactos eléctricos no carregador e a bateria.

Para uma vida útil óptima das baterias, terá que carregá-las plenamente após a sua utilização.

Para assegurar uma vida útil longa, o pacote de bateria deve ser removido da carregadora depois do carregamento.

Se o pacote de bateria for armazenado por mais de 30 dias: Armazene o pacote de bateria com aprox. 27°C em um lugar seco. Armazene o pacote de bateria com aprox. 30%-50% da carga completa. Carregue o pacote de bateria novamente de 6 em 6 meses.

Transporte de baterias de iões de lítio

Baterias de ião-lítio estão sujeitas às disposições da legislação relativa às substâncias perigosas.

O transporte destas baterias deve ser efetuado de acordo com as disposições e os regulamentos locais, nacionais e internacionais.

- O utilizador pode efetuar o transporte rodoviário destas baterias sem restrições.
- O transporte comercial de baterias de ião-lítio por terceiros está sujeito aos regulamentos relativos às substâncias perigosas. A preparação do transporte e o transporte devem ser executados exclusivamente por pessoas instruídas e o processo deve ser acompanhado pelos especialistas correspondentes.

Observe o seguinte no transporte de baterias:

- Assegure-se de que os contatos terminais estejam protegidos e isolados para evitar um curto-circuito.
- Assegure-se de que o bloco da bateria esteja protegido contra movimentos na embalagem.
- Não transporte baterias danificadas ou que tenham fuga.

Para instruções mais detalhadas consulte a companhia de transportes

BOTÃO MULTIFUNCIONAL

LIGAR/DESLIGAR

Prima o botão para ligar ou desligar a lanterna.

MODO DE OPERAÇÃO

Mantenha o botão premido para selecionar o modo de operação: forte, médio e fraco.

Solte o botão depois de selecionar o modo de operação desejado.

NOTA: Quando a lanterna for ligada novamente, ela estará no nível de luminosidade selecionado antes do desligamento.

MODO DE REFORÇO

Prima o botão duas vezes para ativar o modo de reforço.

No modo de reforço, a luminosidade da lanterna é aumentada a 2000 lúmen. O modo de reforço fica ativo por 35 segundos e, em seguida, vai ao "modo médio".

Prima o botão duas vezes durante os 35 segundos para desativar o modo de reforço. A lanterna volta ao nível de luminosidade ajustado antes.











Quando a carga da bateria for fraca, o modo de reforço não estará disponível.

MANUTENÇÃO

Utilizar apenas acessórios Milwaukee e peças sobresselentes Milwaukee. Os componentes cuja substituição não esteja descrita devem ser substituídos num serviço de assistência técnica Milwaukee (consultar a brochura relativa à garantia/moradas dos serviços de assistência técnica).

Se for necessário, um desenho de explosão do aparelho pode ser solicitado do seu posto de assistência ao cliente ou directamente da Technronic Industries GmbH, Max-Eyth-Straße 10, 71364 Winnenden, Alemanha, indicando o tipo da máquina e o número de seis posições na chapa indicadora da potência.

SYMBOLS

	Leia atentamente o manual de instruções antes de colocar a máquina em funcionamento.
	ATENÇÃO! PERIGO!
	Aviso! Superfície quente! Não tocar!
	Não olhe na fonte de luz acesa.
	Porta USB
	Classe de proteção eléctrica III.
	Resíduos de pilhas, resíduos de equipamentos eléctricos e electrónicos não devem ser descartados com o lixo doméstico. Resíduos de pilhas, resíduos de equipamentos eléctricos e electrónicos devem ser recolhidos e descartados separadamente. Remova os resíduos de pilhas, os resíduos de acumuladores e as luzes antes de descartar os equipamentos. Informe-se sobre os centros de reciclagem e os postos de coleta nas autoridades locais ou no seu vendedor autorizado. Dependendo dos regulamentos locais, os retalhistas podem ser obrigados a retomar gratuitamente os resíduos de pilhas e os resíduos de equipamentos eléctricos e electrónicos. Contribua a reduzir as necessidades de matérias-primas, reutilizando e reciclando os seus resíduos de pilhas e os seus resíduos de equipamentos eléctricos e electrónicos. Resíduos de pilhas (particularmente pilhas de íon lítio), resíduos de equipamentos eléctricos e electrónicos contêm materiais valiosos e reutilizáveis que podem ter efeitos negativos para o meio ambiente e a sua saúde. Apague eventuais dados pessoais existentes no seu resíduo de equipamento antes de descartá-lo.
	Marca de Conformidade Europeia
	Marca de conformidade britânica
	Marca de Conformidade Ucraniana
	Marca de Conformidade Eurasiática



TECHNISCHE GEGEVENS		L4 FL2000
Type	Acculamp	
Nominaal vermogen	13 W	
Spanning wisselaccu	4 V	
USB Ingang	5 V DC, 0,1 A - 2,1 A	
Laadtijd (3,0 A)	120 min	
Lichtstroom (3,0 A)		
hoog niveau	1300 lm	
gemiddeld niveau	800 lm	
laag niveau	100 lm	
Branduur (3,0 A)		
hoog niveau	4 h	
gemiddeld niveau	8 h	
laag niveau	24 h	
Kleurweergave-index (CRI)	70	
Kleurtemperatuur	4500 K	
Isolatieklasse	IP 66	
Gewicht	0,206 kg	
Gewicht met accu	0,264 kg	
Aanbevolen omgevingstemperatuur tijdens het gebruik	-15 °C ... +50 °C	
Aanbevolen omgevingstemperatuur tijdens het laden	+5 °C ... +40 °C	
Aanbevolen wisselaccu's	L4B...	

WAARSCHUWING! Lees alle veiligheidsinstructies en aanwijzingen. Als de waarschuwingen en voorschriften niet worden opgevolgd, kan dit een elektrische schok, brand of ernstig letsel tot gevolg hebben.
Bewaar alle waarschuwingen en voorschriften voor toekomstig gebruik.

SPECIALE VEILIGHEIDSLINSTRUCTIES ACCULAMP

Waarschuwing! Richt de lichtstraal nooit direct op personen of dieren. Kijk niet in de lichtstraal (ook niet vanaf een grotere afstand). Het kijken in de lichtstraal kan leiden tot ernstig oogletsel of het verlies van het gezichtsvermogen.

De lamp wordt warm tijdens het gebruik. Vóór het neerleggen of opbergen UITSCHAKELLEN om hittestuwung te voorkomen.

De lichtbron van deze lamp kan niet worden vervangen. Als de lichtbron het einde van zijn levensduur heeft bereikt, moet de complete lamp worden vervangen.

SPECIALE VEILIGHEIDSLINSTRUCTIES ACCU

Gebruik alleen Milwaukee-accu's van het type L4 B....

Voor alle werkzaamheden aan de apparat de accu verwijderen.

Verbruikte accu's niet in het vuur of bij het huisvuil werpen. Milwaukee biedt namelijk een milieuvriendelijke recyclingmethode voor uw oude accu's.

Wisselakku's niet bij metalen voorwerpen bewaren (kortsluitingsgevaar!).

Onder extreme belasting of extreme temperaturen kan uit de accu accu-vloeistof lopen. Na contact met accu-vloeistof direct afwassen met water en zeep. Bij oogcontact direct minstens 10 minuten grondig spoelen en onmiddellijk een arts raadplegen.

Waarschuwing! Voorkom brand, persoonlijk letsel of materiële schade door kortsluiting en dompel het gereedschap, de wisselaccu en het laadtoestel niet onder in vloeistoffen en waarborg dat geen vloeistoffen in de apparaten en accu's kunnen dringen. Corrosieve of geleidende vloeistoffen zoals zout water, bepaalde chemicaliën, bleekmiddelen of producten die bleekmiddelen bevatten, kunnen een kortsluiting veroorzaken.

VOORGESCHREVEN GEBRUIK VAN HET SYSTEEM

De acculamp kan onafhankelijk van een netaansluiting worden gebruikt.

Dit apparaat uitsluitend gebruiken voor normaal gebruik, zoals aangegeven.

LAADPROCES

- Sluit de USB-kabel aan op een stroombron, bijv. netcontactdoos, computer of laadbus in auto.
- Draai aan de ring totdat het symbool  in één lijn ligt met het punt • om de USB-poort vrij te leggen.

OPMERKING: sluit de USB-afdekking altijd om de USB-aansluiting tegen stof en vocht te beschermen als de acculamp niet wordt geladen.

- Sluit de USB-C-stekker aan op de USB-C-bus.
- De lichtertrng rond de inschakeltoets geeft de laadstatus aan:
Rood knipperlicht: laadproces, 0-49 % geladen
Geel knipperlicht: laadproces, 50-99 % opgeladen
Continu groen licht: 100 % geladen

Rood/groen knipperend: te koud of nat, accu defect of geen accu geplaatst
Rood continu licht: temperatuurgrenswaarde over- of onderschreden (te heet, te koud)

Als de lichtertrng rood of groen knippert, dient u te waarborgen dat de accu correct geplaatst is. Verwijder daarvoor de accu en plaats hem opnieuw.

Als de indicator nog steeds afwisselend rood en groen knippert, is de accu mogelijk te warm, te koud of nat. Laat de accu, naargelang de toestand, afkoelen, warm worden of drogen en plaats hem vervolgens terug.

Als het licht van de lamp zwakker wordt en de lichtertrng continu rood brandt, kan het zijn dat de lamp te warm of te koud is.

De lichtertrng brandt continu rood totdat de lamp afgekoeld of warm genoeg is. Zodra de bedrijfstemperatuur bereikt is, begint het normale laadproces of bedrijf.

Neem contact op met de MILWAUKEE-klantenservice als het probleem blijft bestaan.

LAADSTATUSWEERGAVE

De lichtertrng rond de inschakeltoets geeft de laadstatus aan:

Rood knipperlicht: 0-3 % resterende capaciteit
Continu rood licht: 3-10 % resterende capaciteit
Continu geel licht: 11-49 % resterende capaciteit
Continu groen licht: 50-100 % resterende capaciteit

Extreme kou: als de accutemperatuur minder dan -20 °C bedraagt, knipperen de leds drie keer rood en groen, voordat de lamp naar de stand-bymodus schakelt. Bij een accutemperatuur tussen -20 °C

en -15 °C zijn alleen de gemiddelde en de zwakke bedrijfsmodus beschikbaar.

Oververhitting: als het licht van de lamp zwakker wordt en de lichtertrng continu rood brandt, kan het zijn dat de accu te warm is. Zodra de accu is afgekoeld, functioneert de lamp weer normaal.

OPMERKINGEN OVER LI-ION-ACCU'S

Gebruik van li-ion-accu's

Langere tijd niet toegepaste accu's vóór gebruik altijd naladen.

Een temperatuur boven de 50 °C vermindert de capaciteit van de accu. Langdurige verwarming door zon of hitte vermijden.

De aansluitcontacten aan het laadapparaat en de accu schoonhouden.

Voor een optimale levensduur moeten de accu's na het gebruik volledig opgeladen worden.

Voor een zo lang mogelijke levensduur van de accu's dienen deze na het opladen uit het laadtoestel te worden verwijderd.

Bij een langere opslag van de accu dan 30 dagen: accu bij ca. 27 °C droog bewaren.

accu bij ca. 30 % - 50 % van de laadtoestand bewaren.

accu om de 6 maanden opnieuw opladen.

Transport van li-ion-accu's

Lithium-ionen-accu's vallen onder de wettelijke bepalingen inzake het transport van gevaarlijke goederen.

Voor het transport van deze accu's moeten de lokale, nationale en internationale voorschriften en bepalingen in acht worden genomen.

- Verbruikers mogen deze accu's zonder meer over de weg transporteren.
 - Het commerciële transport van lithium-ionen-accu's door expeditiebedrijven is onderhevig aan de bepalingen inzake het transport van gevaarlijke goederen. De verzendingsvoorbereidingen en het transport mogen uitsluitend worden uitgevoerd door dienovereenkomstig opgeleide personen. Het complete proces moet vakkundig worden begeleid.
- Onderstaande punten moeten bij het transport van accu's in acht worden genomen:
- Waarborg ter vermijding van kortsluitingen dat de contacten beschermd en geïsoleerd zijn.
 - Let op dat het accupack in de verpakking niet kan verschuiven.
 - Beschadigde of lekkende accu's mogen niet worden getransporteerd.

Neem voor meer informatie contact op met uw expeditiebedrijf.

MULTIFUNCTIONELE SCHAKELAAR

AAN/UIT

Druk op de toets om de lamp in- of uit te schakelen.

BEDRIJFSMODUS

Houd de schakelaar ingedrukt om de bedrijfsmodus te selecteren: sterk, gemiddeld en zwak.

Laat de schakelaar los, zodra u de gewenste bedrijfsmodus hebt geselecteerd.

OPMERKING: Bij hernieuwd inschakelen brandt de lamp met de helderheid die vóór het uitschakelen werd geselecteerd.

BOOST-MODUS

Druk twee keer op de schakelaar om de boost-modus te activeren.

In de boost-modus wordt de lichtsterkte van de lamp verhoogd tot 2000 lumen. De boost-modus blijft 35 seconden lang actief, vervolgens schakelt de lamp terug naar de gemiddelde bedrijfsmodus.

Druk tijdens de 35 seconden twee keer op de schakelaar om de boost-modus te deactiveren. De lamp schakelt terug naar de tevoren ingestelde helderheidsstand.











Bij een te geringe laadtoestand staat de boost-modus niet ter beschikking.

ONDERHOUD

Gebruik uitsluitend Milwaukee toebehoren en onderdelen. Indien componenten die moeten worden vervangen niet zijn beschreven, neem dan contact op met een officieel Milwaukee servicecentrum (zie onze lijst met servicecentra).

Zo nodig kan een explosietekening van het apparaat worden aangevraagd bij uw klantenservice of direct bij Techtronic Industries GmbH, Max-Eyth-Straße 10, 71364 Winnenden, Duitsland onder vermelding van het machinetype en het zetsjferige nummer op het typeplaatje.

SYMBOLLEN

	Graag instructies zorgvuldig doorlezen vóóordat u de machine in gebruik neemt.
	OPGELET! WAARSCHUWING! GEVAAR!
	Waarschuwing! Heet oppervlak! Niet aanraken!
	Kijk niet in de lamp als deze is ingeschakeld.
	Usb-port
	Elektrische beschermingsklasse III.
	Afgedankte batterijen en afgedankte elektrische en elektronische apparatuur mogen niet samen via het huisafval worden afgevoerd. Afgedankte batterijen en afgedankte elektrische en elektronische apparatuur moeten gescheiden ingezameld en afgevoerd worden. Verwijder afgedankte batterijen, afgedankte accu's en verlichtingsmiddelen uit de apparatuur voordat u deze afvoert. Informeer bij uw gemeente of bij uw vakhandelaar naar recyclingbedrijven en inzamelpunten. Al naargelang de lokaal van toepassing zijnde voorschriften kunnen detailhandelaren verplicht zijn om afgedankte batterijen, afgedankte elektrische en elektronische apparatuur kosteloos terug te nemen. Geef uw afgedankte batterijen, afgedankte elektrische en elektronische apparatuur af voor recycling en help zo mee om de behoefte aan grondstoffen te verminderen. Afgedankte batterijen (vooral lithium-ion-batterijen), afgedankte elektrische en elektronische apparatuur bevatten waardevolle, recyclebare materialen die, mits ze niet milieuvriendelijk worden afgevoerd, negatieve gevolgen kunnen hebben voor het milieu en uw gezondheid. Verwijder persoonlijke gegevens van uw afgedankte apparatuur voordat u deze afvoert.
	Europees symbol van overeenstemming
	Britse conformiteitsmarkering
	Oekraïens symbol van overeenstemming
	Euro-Aziatisch symbol van overeenstemming



TEKNISKE DATA		L4 FL2000
Type	Batterilampe	
Nominal effekt	13 W	
Spænding batteri	4 V	
USB Indgang	5 V DC, 0,1 A - 2,1 A	
Opladningstid (3,0 A)	120 min	
Lysstrøm (3,0 A)		
højt trin	1300 lm	
middel trin	800 lm	
lavt trin	100 lm	
Lysvarighed (3,0 A)		
højt trin	4 h	
middel trin	8 h	
lavt trin	24 h	
Farvegengivelsesindeks (CRI)	70	
Farvetemperatur	4500 K	
Kapslingsklasse	IP 66	
Vægt	0,206 kg	
Vægt med batteri	0,264 kg	
Anbefalet omgivelsestemperatur under drift	-15 °C ... +50 °C	
Anbefalet temperatur under opladning	+5 °C ... +40 °C	
Anbefalede batterityper	L4B...	

⚠ ADVARSEL! Læs alle sikkerhedsinformationer og instruktioner. I tilfælde af manglende overholdelse af advarselshenvisningerne og instrukserne er der risiko for elektrisk stød, brand og/eller alvorlige kvæstelser. **Opbevar alle advarselshenvisninger og instrukser til senere brug.**

SPECIELLE SIKKERHEDSANVISNINGER BATTERILAMPE

Advarsel: Ret aldrig lysstrålen direkte mod personer eller dyr. Kig ikke ind i lysstrålen (heller ikke fra en større afstand). At kigge ind i lysstrålen kan forårsage alvorlige kvæstelser eller tab af synet.

Lytgen bliver varm under brug. SLUK lytgen, før du lægger den væk eller før opbevaring i længere perioder for at undgå varmeopbygning.

Lyskilden i denne lampe kan ikke udskiftes. Når lyskilden har nået slutningen af sin holdbarhed, skal hele lampen udskiftes.

SPECIELLE SIKKERHEDSANVISNINGER BATTERI

Der må kun anvendes Milwaukee-batterier af typen L4 B....

Ved arbejde inden i maskinen, bør batteriet tages ud.

Opbrugte udskiftningsbatterier må ikke brændes eller kasseres sammen med alm. husholdningsaffald. Milwaukee har en miljørigtig bortskaffelse af gamle udskiftningsbatterier, henvend Dem til Deres forhandler.

Opbevar ikke udskiftningsbatterier sammen med metalgenstande af fare for kortslutning.

I tilfælde af en ekstrem belastning eller ekstrem temperatur kan der flyde batterivæske ud af et beskadiget batteri. Hvis De kommer i berøring med batterivæsken, skal den vaskes godt og grundigt af med vand og sæbe. I tilfælde af øjenkontakt, skal man mindst skylle øjnene godt og grundigt igennem i 10 minutter og omgående opsøge en læge.

Advarsel! For at undgå risiko for brand, kvæstelser eller beskadigelse af produktet forårsaget af kortslutning må værktøjet, batteripakken eller opladeren ikke nedsænkes i vand. Sørg ligeledes for, at der ikke trænger væske ind i enhederne og batterierne. Korroderende eller ledende væsker, f.eks. saltvand, bestemte kemikalier, blegestoffer eller produkter, som indeholder blegestoffer, kan forårsage kortslutning.

TILTÆNKT FORMÅL

Batterilytgen kan bruges som belysning uafhængigt af en netttilslutning.

Produktet må ikke anvendes på anden måde og til andre formål end foreskrevet.

OPLADNING

- Tilslut USB-kablet til en strømkilde, f.eks. stikkontakt, computer eller opladningsstik i bilen.
- For at fritlægge USB-porten skal du dreje ringen, indtil symbolet  flugter med punktet *.

BEMÆRK: For at beskytte USB-porten mod støv og fugt skal USB-dækslet altid være lukket, når batterilytgen ikke er under opladning.

- Sæt USB-C-stikket i USB-C-bøsningen.
- Lysringen rundt om tænd/sluk-knappen viser den pågældende ladestatus:
Rødt lys blinker: Opladningsproces, 0-49 % opladet
Blinker gult: Lader op, 50-99 % opladet
Lyser konstant grønt: 100 % opladet
Blinker skiftevis rødt/grønt: for koldt eller vådt, batteri defekt eller intet batteri
Konstant rødt lys: Temperatur over eller under grænseværdi (for varmt, for koldt)

Hvis lysringen blinker rødt og grønt, skal du undersøge, om batteriet er sat korrekt i. Dette gøres ved at tage batteriet ud og sætte det i igen.

Hvis indikatoren fortsætter med at blinke rødt og grønt skiftevis, er batteriet eventuelt for varmt, for koldt eller vådt. Afhængigt af batteriets tilstand, skal det enten køle af, blive tilstrækkeligt varmt eller tørre, før du sætter det i igen.

Hvis lygtens lys bliver svagere, og lysringen lyser rødt konstant, er lytgen eventuelt for varm eller for kold.

Lysringen lyser rødt konstant, indtil lytgen er kølet af eller er blevet tilstrækkeligt varm igen. Når driftstemperaturen er nået, begynder den normale opladningsproces eller drift.

Hvis problemer fortsætter, bedes du kontakte MILWAUKEE's kundeservicecenter.

LADEINDIKATOR

Lysringen rundt om tænd/sluk-knappen angiver batteriets ladestatus:

- Blinker rødt: 0-3 % batteri tilbage
- Konstant rødt lys: 3-10 % batteri tilbage
- Konstant gult lys: 11-49 % batteri tilbage
- Konstant grønt lys: 50-100 % batteri tilbage

Ekstrem kulde: Hvis batteriets temperatur er under -20°C, blinker

LED'erne rødt og grønt tre gange, før lytgen går i standby-tilstand. Hvis batteritemperaturen er mellem -20 °C og -15 °C, er det kun driftstyperne "mellem" eller "svag", der virker.

Overophedning: Hvis lygtens lys bliver svagere, og lysringen lyser rødt konstant, er batteriet eventuelt for varmt. Når batteriet er kølet af, fungerer lytgen igen normalt.

BEMÆRKNINGER VEDRØRENDE LI-ION-BATTERIER

Brug af Li-ion-batterier

Batterier, der ikke har været brugt i længere tid, efterlades inden brug.

Ved temperaturer over 50°C formindskes batteriets effekt. Undgå direkte sollys og stærk varme.

Tilslutningskontakterne på oplader og batteri skal holdes rene.

For at opnå en optimal levetid skal de genopladelige batterier oplades fuldt efter brug.

For at sikre en så lang levetid som muligt skal batterierne tages ud af ladeaggregatet efter opladning.

Skal batterierne opbevares længere end 30 dage:

Temperatur ca. 27°C i tørre omgivelser.
Opbevares ved ca. 30%-50% af ladetilstanden.
Batteri skal genoplades hver 6. måned.

Transport af Li-ion-batterier

Lithium-batterier er omfattet af lovgivningen om transport af farligt gods.

Transporten af disse batterier skal ske under overholdelse af lokale, nationale og internationale regler og bestemmelser.

- Forbrugere må transportere disse batterier på veje uden yderligere krav.
- Den kommercielle transport af lithium-batterier ved speditorsfirmaer er omfattet af reglerne for transport af farligt gods. Forberedelsen af forsendelse og transport må kun udføres af tilsvarende trænedede personer. Den samlede proces skal følges af fagfolk.

Følgende punkter skal overholdes ved transport af batterier:

- Sørg for at kontakterne er beskyttet og isoleret for at forhindre kortslutninger.
- Sørg for at batteripakken ikke kan bevæge sig inden for emballagen.
- Beskadigede eller lækkelige batterier må ikke transporteres.

Kontakt dit speditorsfirma for at få yderligere oplysninger.

MULTIFUNKTIONSKONTAKT

TÆND/SLUK

Tryk på tasten for at tænde eller slukke lytgen.

DRIFTSTYPE

Hold kontakten nede for at vælge driftstype: kraftig, mellem eller svag.

Slip kontakten, når du har valgt den ønskede driftstype.

BEMÆRK: Når lytgen tændes igen, lyser den med den lysstyrke, der var valgt, før den blev slukket.

BOOST-TILSTAND

Tryk på kontakten to gange for at aktivere Boost-tilstanden.

I Boost-tilstand øges lygtens lysstyrke til 2000 lumen. Boost-tilstanden er aktiv i 35 sekunder, hvorefter den skifter til driftstypen "Mellem".

Tryk på kontakten to gange, inden de 35 sekunder er gået, for at deaktivere Boost-tilstanden. Lytgen skifter tilbage til det tidligere valgte lysstyrkeniveau.











Hvis batteriniveauet er lavt, er Boost-tilstanden ikke tilgængelig.

VEDLIGEHOLDELSE

Brug kun Milwaukee-tilbehør og Milwaukee-reservedele. Komponenter, hvor udskiftningsproceduren ikke er beskrevet, skal skiftes ud hos et Milwaukee-servicecenter (se brochure garanti/kundeserviceadresser).

Hvis det er nødvendigt, kan der bestilles en sprængskitse af værktøjet. Angiv herved venligst maskintypen samt det sekscifrede nummer på mærkepladen og bestil tegningen hos din lokale kundeserviceafdeling eller direkte hos Techtronic Industries GmbH, Max-Eyth-Straße 10, 71364 Winnenden, Tyskland.

SYMBOLER

	Læs brugsanvisningen nøje før ibrugtagning.
	VIGTIGT! ADVARSEL! FARE!
	Advarsel! Varm overflade! Rør ikke ved værktøjet!
	Undlad at se ind i den tændte lyskilde.
	USB-port
	Elektrisk kapslingsklasse III.
	Udtjente batterier, affald af elektrisk og elektronisk udstyr må ikke bortskaffes sammen med husaffald. Udtjente batterier, affald af elektrisk og elektronisk udstyr skal indsamles og bortskaffes særskilt.
	Fjern udtjente batterier, udtjente akkumulatorer og lysmidler fra udstyret, inden det bortskaffes.
	Spørg efter genbrugsstationer og indsamlingssteder hos de lokale myndigheder eller din fagforhandler.
	Alt efter de lokale bestemmelser kan detailhandlende være forpligtede til gratis at tage brugte batterier, affald af elektrisk og elektronisk udstyr tilbage.
	Bidrag til at nedbringe behovet for råmaterialer ved at genbruge og genanvende dine udtjente batterier, affald af elektrisk og elektronisk udstyr.
	Udtjente batterier (især lithium-ion-batterier), affald af elektrisk og elektronisk udstyr indeholder værdifulde, genanvendelige materialer, som kan have en negativ effekt på miljøet og dit helbred ved ikke miljørigtig bortskaffelse.
	Slet inden bortskaffelsen personrelaterede data, som måtte befinde sig på dit affald af udstyret.
	Europæisk konformitetsmærke
	Britisk overensstemmelsesmærkning
	Ukrainsk konformitetsmærke
	Eurasisk konformitetsmærke



TEKNISKE DATA	L4 FL2000
Type	Batteri - lampe
Nominell effekt	13 W
Spennning oppladbart batteri	4 V
USB Inngang	5 V DC, 0,1 A - 2,1 A
Ladetid (3,0 A)	120 min
Lysstrøm (3,0 A)	
høyt nivå	1300 lm
medium nivå	800 lm
lavt nivå	100 lm
Lysvarighet (3,0 A)	
høyt nivå	4 h
medium nivå	8 h
lavt nivå	24 h
Fargegjengivelse indeks (CRI)	70
Fargetemperatur	4500 K
Verneklasse	IP 66
Vekt	0,206 kg
Vekt med batteri	0,264 kg
Anbefalt omgivelsestemperatur under drift	-15 °C ... +50 °C
Anbefalt omgivelsestemperatur under opplading	+5 °C ... +40 °C
Anbefalte typer oppladbare batterier	L4B...

! OBS! Les alle sikkerhetsinstruksjoner og bruksanvisninger. Feil ved overholdelsen av advarene og nedenstående anvisninger kan medføre elektriske støt, brann og/eller alvorlige skader. **Ta godt vare på alle advarene og informasjonene.**

SIKKERHETSINSTRUKSJONER BATTERI - LAMPE

Advarsel: Rett lysstrålen aldri direkte mot personer eller dyr. Ikke se direkte inn i lysstrålen (heller ikke fra lengre avstander). Å se inn i lysstrålen kan forårsake alvorlige skader eller tap av synsevnen.

Lampen varmer seg opp under driften. Før den legges ned eller skal oppbevares over lengre tid må den SLÅS AV for å unngå varmeoppbygging.

Lyskilden til denne lampen kan ikke byttes. Når lyskildens levetid er over, må hele lampen skiftes ut.

SPESEIELLE SIKKERHETSINSTRUKSJONER BATTERI

Bruk bare gjenoppladbare batterier Milwaukee type L4 B....

Ta ut vekselbatteriet før du arbeider på maskinen

Ikke kast brukte vekselbatterier i varmen eller husholdningsavfallet. Milwaukee tilbyr en miljøriktig deponering av gamle vekselbatterier; vennligst spør din fagforhandler.

Ikke oppbevar vekselbatterier sammen med metallgjenstander (kortslutningsfare).

Under ekstreme belastninger og ekstreme temperaturer kan det lekke ut batterivæske fra utskiftbare batterier. Ved berøring med batterivæske, vask umiddelbart med såpe og vann. Ved kontakt med øynene må øynene skylles grundig i rennende vann i minst 10 minutter. Oppsøk lege umiddelbart.

Advarsel! For å unngå fare for en brann forårsaket av en kortslutning, av personskader eller skader av produktet, må det forhindres at batteripakken eller laderen dypes i væsker og også sørges for at ingen væsker kan komme inn i apparatene eller batteriene. Korroderende og ledende væsker som saltvann, visse kjemikalier og blekemidler eller produkt som inneholder blekemidler kan forårsake en kortslutning.

FORMÅLSMESSIG BRUK

Batterilampen kan brukes som belysning, uavhengig av tilkoblingen til lysnettet.

Dette apparatet må kun brukes til de oppgitte formål.

OPPLADING

1. Sett inn din USB- kabel i en strømkilde som eksempelvis en AC veggadapter, en computerkontakt eller en bilkontakt.

2. For å åpne USB-porten, vri ringen inntil symbolet  flukter med punktet *.

MERK: Lukk alltid USB-dekselet når batterilampen ikke lades opp, slik at du beskytter USB-tilkoblingen mot støv og fuktighet.

3. Sett USB-C-støpselet inn i USC-C-bøsningen.

4. Lysringen rundt innkoblingsknappen viser ladestatus:

Rødt blinkende, 0-49 % oppladet

Gult blinklys: Lading, 50-99 % ladet

Grønt kontinuerlig:100 % oppladet

Rød/grønt blinkende: for kald eller våt, batteripakken defekt eller det er ikke satt inn noen batteripakke.

Rødt permanent lys: Temperaturgrenseverdi over- eller underskredet (for varmt, for kaldt)

Når lysringen blinker rødt og grønt, må det sikres at batteripakken er satt riktig inn. For å gjøre dette, tas batteripakken ut og settes inn på nytt.

Dersom lysindikatoren fortsatt blinker avvekslende rødt og grønt, er muligens batteripakken for varm, for kald eller våt. La batteripakken enten kjøle seg ned eller varme seg opp eller tørke, alt etter dens tilstand, og sett den deretter inn igjen.

Når lyset til lampen blir svakere og lysringen lyser kontinuerlig rødt, er batterilampen muligens for varm eller for kald.

Lysringen lyser permanent rødt inntil lampen har kjølt seg ned eller er varm nok. Når driftstemperaturen er nådd, begynner den normale ladingen eller driften.

Dersom problemet fortsatt foreligger, må du henvende deg til MILWAUKEE kundeservice.

LADNINGSTILSTANDS-DISPLAY

Lysringen rundt innkoblingsknappen viser batteripakkens ladestatus:

Rødt blinkende lys: 0-3 % resterende kapasitet

Rødt kontinuerlig lys: 3-10 % resterende kapasitet

Gult kontinuerlig lys: 11-49 % resterende kapasitet

Grønt kontinuerlig lys: 50-100 % resterende kapasitet

Ekstrem kulde: Dersom temperaturen på batteripakken er under -20 °C, blinker LED-ene tre ganger rødt og grønt, før lampen går over i standby-

modus. Ved en batteripakketemperatur på mellom -20 °C og -15 °C står bare den midtre og svakere driftsmodus til disposisjon.

Overoppvarming: Dersom lampen blir svakere og lysringen lyser kontinuerlig rødt, er batteripakken muligens for varm. Så snart batteripakken har kjølt seg ned, fungerer lampen normalt igjen.

INFORMASJON SOM GJELDER LI-ION BATTERIPAKKER

Bruk av Li-Ion batteripakker

Batterier som ikke er brukt over lengre tid skal etterlades før bruk.

En temperatur over 50°C reduserer batteriets kapasitet. Unngå oppvarming i sol eller ved varmeovner (fyring) i lengre tid.

Hold koblingskontaktene på lader og batteripakke rene.

For optimal holdbarhet må batteriene lades opp helt etter bruk.

For å sikre en lengst mulig brukstid av batteriene skal disse etter oppladning taes ut av laderen.

Ved lagring av batteriene lengre enn 30 dager:

Lagre batteriet tørt ved ca. 27°C.

Lagre batteriet ved en oppladningstilstand på ca. 30%-50%.

Lade opp batteriet igjen etter 6 måneder.

Transport av Li-Ion batteripakker

Litium-ion-batterier faller under de lovfastede forskriftene om transport av farlig gods.

Transporten av disse batteriene må rette seg etter lokale, nasjonale og internasjonale forskrifter og bestemmelser.

- Forbruker har lov å transportere disse batteriene på gaten uten reglementering.
- Den kommersielle transport av Litium-ion-batterier av spedisjonsfirma faller under bestemmelsene om transport av farlig gods. Forberedningene av forsendelsen og transport skal utelukkende gjennomføres av personer som har blitt skolert til dette. Hele prosessen skal følges opp av fagfolk.

Følgende punkter skal tas hensyn til ved transport:

- Kontroller at kontaktene er beskyttet og isolert for å unngå kortslutninger.
- Pass på at batteripakken i forpakningen ikke kan skli fram og tilbake.
- Skadede eller batterier som lekker er det ikke lov å transportere.

Ta kontakt med spedisjonsfirma for ytterligere henvisninger.

MULTIFUNKSJONSBRYTER

PA/AV

Trykk på knappen for å slå lampen på eller av.

DRIFTSMODUS

Hold bryteren trykket for å velge driftsmodus sterk, middels og svak.

Slipp bryteren etter at ønsket driftsmodus er valgt.

MERK: Når den slås på igjen, lyser lampen med den lysstyrken som var valgt før lampen ble slått av.

BOOST-MODUS

Trykk to ganger på bryteren for å aktivere boost-modus.

I boost-modus øker lampens lysstyrke til 2000 lumen. Boost-modus holder seg aktiv i 35 sekunder, før den går over til «Middels driftsmodus».

Trykk to ganger på bryteren i løpet av de 35 sekundene for å deaktivere boost-modus. Lampen vender da tilbake til det lysstyrketrinnet som var valgt tidligere.

Ved lavt ladenivå står boost-modus ikke til disposisjon.

VEDLIKEHOLD

Bruk kun Milwaukee tilbehør og Milwaukee reservedeler. Komponenter der utskifting ikke er beskrevet skal skiftes ut hos Milwaukee kundeservice (se brosjyre garanti/kundeserviceadresser).

Ved behov kan det fås en eksplosjonstegning av apparatet hos kundeservice eller direkte hos Techtronic Industries GmbH, Max-Eyth-Straße 10, 71364 Winnenden, Germany ved angivelse av maskinens type og det sekstallige nummeret på maskinens skilt.

SYMBOLER



Les nøye gjennom bruksanvisningen før maskinen tas i bruk.



OBS! ADVARSEL! FARE!



Advarsel! Varm overflate! Ikke berør!



Ikke se på den påslåtte lyskilden.



USB Port



Elektrisk verneklasse III.



Elektrisk og elektronisk avfall skal ikke avfallshåndteres sammen med husholdningsavfallet. Brukte batterier, elektrisk og elektronisk avfall skal samles kildesortert og avfallshåndteres.

Fjern brukte batterier, akkumulatorer og lysmidler fra apparatene før de kasseres.

Be om informasjon hos de lokale myndighetene eller hos din fagforhandler om miljøstasjoner og samlesteder.

Avhengig av de lokale bestemmelsene kan detaljhandlere være forpliktet til å ta tilbake brukte batterier, elektrisk og elektronisk avfall uten kostnader.

Bidra til å redusere behovet for råmaterialer ved å sørge for gjenbruk og resirkulering av dine brukte batterier og ditt elektriske og elektroniske avfall.

Brukte batterier (særlig litium-ion-batterier), elektrisk og elektronisk avfall inneholder verdifulle, gjenbrukbare materialer som ved ikke-miljøriktig avfallshåndtering kan ha negative konsekvenser for miljøet og din helse. Slett først eventuelle personrelaterede data fra det brukte apparatet før det avfallshåndteres.

Europeisk samsvarsmerke



Britisk samsvarsmerke



Ukrainsk samsvarsmerke



Euroasiatisk samsvarsmerke



TEKNISKA DATA	L4 FL2000
Typ	Batterilampa
Nominell effekt	13 W
Batterispänning	4 V
USB Ingång	5 V DC, 0,1 A - 2,1 A
Laddningstid (3,0 A)	120 min
Ljusström (3,0 A)	
hög nivå	1300 lm
medel nivå	800 lm
låg nivå	100 lm
Belysningstid (3,0 A)	
hög nivå	4 h
medel nivå	8 h
låg nivå	24 h
Färgåtergivningindex (CRI)	70
Färgtemperatur	4500 K
Kapsling	IP 66
Vikt	0,206 kg
Vikt inkl. batteri	0,264 kg
Rekommenderad omgivningstemperatur i drift	-15 °C ... +50 °C
Rekommenderad omgivningstemperatur vid uppladdning:	+5 °C ... +40 °C
Rekommenderade utbytesbatterityper	L4B...

⚠ VARNING! Läs all säkerhetsinformation och alla anvisningar.

Fel som uppstår till följd av att anvisningarna nedan inte följts kan orsaka elstöt, brand och/eller allvarliga kroppsskador.

Förvara alla varningar och anvisningar för framtida bruk.

SÄRSKILD SÄKERHETSINFORMATION BATTERILAMPA

Varning: Rikta aldrig ljusstrålen direkt på personer eller djur. Titta absolut inte in i ljusstrålen (inte heller på större avstånd). Om man tittar in i ljusstrålen kan detta leda till allvarliga skador och till att man förlorar synförmågan.

Lampan blir varm när den används. STÅNG AV innan den läggs ner eller förvaras under en längre tid för att undvika värmeansamling.

Ljuskällan i denna lampa kan inte bytas ut. När ljuskällan har uppnått slutet på sin livslängd måste därför hela lampan bytas ut.

SÄRSKILDA SÄKERHETSINSTRUKTIONER BATTERI

Använd endast Milwaukee-batterier typ L4 B....

Drag ur batteripaket innan arbete utföres på maskinen.

Kasta inte förbrukade batterier. Lämnar dem till Milwaukee Tools för återvinning.

Förvara ej batteriet ihop med metallföremål, kortslutning kan uppstå.

Under extrem belastning eller extrem temperatur kan batterivätska tränga ut ur skadade utbytesbatterier. Vid beröring med batterivätska tvätta genast av med vatten och tvål. Vid ögonkontakt spola genast i minst 10 minuter och kontakta genast läkare.

Varning! För att undvika den fara för brand, personskador eller produktskador som orsakas av en kortslutning, doppa inte ner verktyget, utbytesbatteriet eller laddaren i vätskor och se till att ingen vätska kan tränga in i apparaterna eller batterierna. Korroderande eller ledande vätskor, som saltvatten, vissa kemikalier, blekningsmedel eller produkter som innehåller blekmedel, kan orsaka en kortslutning.

ANVÄND MASKINEN ENLIGT ANVISNINGARNA

Batteri-lampan kan användas som belysning helt oavhängig av en nätanslutning.

Maskinen får endast användas för angiven tillämpning.

LADDNING

1. Anslut USB-kabeln till en strömkälla, t.ex. ett nättuttag, till datorn eller ett laddningsuttag i bilen.

2. För att komma åt USB-uttaget, vrid ringen tills symbolen  överensstämmer med punkten •.

OBS: Stäng alltid USB-kapslingen om du inte laddar batteri-lampan för att skydda USB-anslutningen mot damm och fukt.

3. Sätt i USB-C-kontakten i USB-C-uttaget.

4. Den illuminerade ringen på tillkopplingsknappen visar laddningsstatusen:

Rött blinkande ljus: 0-49 % laddat

Gult blinkande sken: Laddning, 50-99 % laddad

Grönt fast ljus: 100 % laddat

Blinkande rött/grönt: för kallt eller för vått, batteriet är defekt eller inget batteri isatt

Rött konstant ljus: Temperaturgränsvärde över- eller underskridet (för varmt, för kallt)

Om den illuminerade ringen blinkar i rött eller grönt är det viktigt att kontrollera att batteriet är korrekt isatt. Ta ur batteriet och sätt i det på nytt.

Om indikeringen fortsätter att blinka omväxlande rött och grönt är det uppladdningsbara batteriet eventuellt för varmt, för kallt eller vått. Beroende på tillstånd, låt det uppladdningsbara batteriet antingen svalna, bli varmt eller torr och sätt sedan i det igen.

Om lampans ljus blir svagare och den lysande ringen lyser konstant rött är lampan eventuellt för varm eller för kall.

Lysringen lyser konstant rött tills lampan har svalnat eller är tillräckligt varm. När drifttemperaturen har nåtts påbörjas en normala laddningen resp. driften.

Om detta problem inte försvinner var vänlig och kontakta din MILWAUKEE-återförsäljare.

INDIKERING LADDNINGSTILLSTÅND

Den illuminerade ringen kring tillkopplingsknappen visar batteriets laddningstatus:

Rött blinkande sken: 0-3 % resterande kapacitet
Rött konstant sken: 3-10 % resterande kapacitet
Gult konstant sken: 11-49 % resterande kapacitet
Grönt konstant sken: 50-100 % resterande kapacitet

Extrem kyla: Om temperaturen hos det uppladdningsbara batteriet ligger under -20 °C blinkar lysdioderna tre gånger rött och grönt innan lampan övergår till standby läget. Vid en temperatur hos det uppladdningsbara batteriet på mellan -20 °C och -15 °C är bara det medelhöga och det svaga driftsättet tillgängligt.

Överhettning: Om lampan blir svagare och den lysande ringen lyser konstant rött är det uppladdningsbara batteriet eventuellt för varmt eller för kallt. Så snart det uppladdningsbara batteriet har svalnat fungerar lampan normalt igen.

ANVISNINGAR AVSEENDE LITIJUMJONBATTERIER

Användning av litiumjonbatterier

Batteri som ej använts på länge måste laddas före nytt bruk.

En temperatur över 50°C reducerar batteriets effekt. Undvik längre uppvärmning tex i solen eller nära ett element.

Se till att anslutningskontaktarna i laddaren och på det uppladdningsbara batteriet.

För att batterierna ska få lång livslängd ska de laddas fulla efter användning.

För att få en så lång livslängd som möjligt bör laddningsbara batterier avlägsnas från laddaren när de är laddade.

Om laddningsbara batterier lagras längre än 30 dagar: Lagra batteriet torrt och vid ca 27°C. Lagra batteriet vid ca 30%-50% av laddningskapaciteten. Ladda batterierna på nytt var 6:e månad.

Transportera litiumjonbatterier

För litiumjon-batterier gäller de lagliga föreskrifterna för transport av farligt gods på väg.

Därför får dessa batterier endast transporteras enligt gällande lokala, nationella och internationella föreskrifter och bestämmelser.

- Konsumenter får transportera dessa batterier på allmän väg utan att behöva beakta särskilda föreskrifter.
- För kommersiell transport av litiumjon-batterier genom en speditiönsfirma gäller emellertid bestämmelserna för transport av farligt gods på väg. Endast personal som känner till alla tillämpliga föreskrifter och bestämmelser får förbereda och genomföra transporten. Hela processen ska följas upp på fackmässigt sätt.

Följande ska beaktas i samband med transporten av batterier:

- Säkerställ att alla kontakter är skyddade och isolerade för att undvika kortslutning.
- Se till att batteripacken inte kan glida fram och tillbaka i förpackningen.
- Transportera aldrig batterier som läcker, har runnit ut eller är skadade.

För mer information vänligen kontakta din speditiönsfirma.

MULTIFUNKTIONBRYTARE

PÅ/AV

Tryck på knappen för att tända eller släcka lampan.

DRIFTSÅTT

Håll brytare intryckt för att välja driftsätt: hög, medelhög och svag.

Släpp brytaren när det önskade driftsättet har valts.

OBS: När lampan tänds igen lyser den med den ljusstyrka som ställts in innan den släcktes.

BOOST-LÄGE

Tryck två gånger på brytaren för att aktivera boost-läget.

I boost-läget ökas lampans ljusstyrka till 2000 Lumen. Boost-läget är aktivt under 35 sekunder och går sedan över till driftsättet "medelhög".

Tryck under de 35 sekunderna två gånger på brytaren för att avaktivera boost-läget. Lampan återgår till den ljusstyrka som var inställd.











Vid en låg laddningsnivå kan boost-läget inte användas.

SKÖTSEL

Använd endast Milwaukee-tillbehör och Milwaukee-reservdelar. Komponenter, för vilka inget byte beskrivs, skall bytas ut hos Milwaukee-kundtjänst (se broschyren garanti-/kundtjänstadresser).

Vid behov kan du rekvidera apparatens sprängskiss antingen hos kundservicen eller direkt hos Techtronic Industries GmbH, Max-Eyth-Straße 10, 71364 Winnenden, Germany. Du ska då ange maskintypen och numret på sex siffror som står på effektskylten.

SYMBOLER

	Läs instruktionen noga innan du startar maskinen.
	OBSERVERA! VARNING! FARA!
	Varning! Het yta! Rör ej!
	Ikke se på den påslatte lyskilden.
	USB-port
	Elektrisk skyddsklass III.
	Förbrukade batterier och avfall som utgörs av eller innehåller elektrisk och elektronisk utrustning (WEEE) får inte slängas tillsammans med de vanliga hushållssoporna. Förbrukade batterier eller WEEE ska samlas och avfallshandteras separat. Ta ut förbrukade batterier, förbrukade ackumulatörer och ljuskällor ur produkterna innan de avfallshandteras. Kontakta den lokala myndigheten respektive kommunen eller fråga återförsäljare var det finns speciella avfallsstationer för eskrot. Beroende på de lokala bestämmelserna kan återförsäljare vara skyldiga att ta tillbaka förbrukade batterier eller WEEE gratis. Bidra till att minska behovet av råämnen genom återanvändning och återvinning av dina förbrukade batterier eller ditt WEEE. Förbrukade batterier (i synnerhet litiumjonbatterier) och WEEE innehåller värdefulla återvinningsbara material som kan skada miljön och din hälsa om de inte avfallshandteras på korrekt sätt. Tänk på att radera eventuella personuppgifter som kan finnas på din utrustning innan du lämnar den till avfallshandteringen.
	Europeiskt konformitetsmärke
	Brittisk symbol för överensstämmelse
	Ukrainskt konformitetsmärke
	Euroasiatiskt konformitetsmärke



TEKNISET ARVOT	L4 FL2000
Tyyppi	Akkuvalaisin
Nimellisteho	13 W
Vaihtoakun jännite	4 V
USB Tulo	5 V DC, 0,1 A - 2,1 A
Latausaika (3,0 A)	120 min
Valovirta (3,0 A)	
korkea teho	1300 lm
keskivahva teho	800 lm
alhainen teho	100 lm
Valaisuaika (3,0 A)	
korkea teho	4 h
keskivahva teho	8 h
alhainen teho	24 h
Värintoistoindeksi (CRI)	70
Väriämpötila	4500 K
Suojaluokka	IP 66
Paino	0,206 kg
Paino akun kera	0,264 kg
Suosittelu ympäristön lämpötila käytön aikana	-15 °C ... +50 °C
Suosittelu ympäristön lämpötila lataamisen aikana	+5 °C ... +40 °C
Suosittelut vaihtoakkutyypit	L4B...

VAROITUS! Lue kaikki turvallisuusmääräykset ja ohjeet.

Turvallisuusohjeiden noudattamisen laiminlyönti saattaa johtaa sähköiskuun, tulipaloon ja/tai vakavaan loukkaantumiseen.

Säilytä kaikki turvallisuus- ja muut ohjeet tulevaisuutta varten.

AKKUVALAISIN LAITEKOHTAISET TURVALLISUUSMÄÄRÄYKSET

Varoitus: Älä koskaan suuntaa valonsädettä suoraan ihmisiin tai eläimiin. Älä katso valonsäteeseen (ei pitemmänkään matkan päästä). Valonsäteeseen katsominen saattaa aiheuttaa vakavia vammoja tai näön menetyksen.

Lamppu kuumenee käytön aikana. SAMMUTA ennen pois asettamista tai pidempää säilyttämistä välttääksesi lämmön kerääntymisen.

Tämän lampun valonlähde ei voi vaihtaa. Kun valonlähde on saavuttanut elinkaarensa lopun, koko lamppu täytyy vaihtaa.

LAITEKOHTAISET TURVALLISUUSMÄÄRÄYKSET AKKU

Käytä vain tyyppin L4 B... Milwaukee-akkuja.

Ota akku pois ennen kaikkia koneeseen tehtäviä toimenpiteitä.

Käytettyjä vaihtoakkuja ei saa polttaa eikä poistaa normaalin jätehuollon kautta. Milwaukeella on tarjolla vanhoja vaihtoakkuja varten ympäristöystävällinen jätehuoltopalvelu.

Vaihtoakkuja ei saa säilyttää yhdessä metalliesineiden kanssa (oikosulkuvaara).

Vaurioituneesta akusta saattaa erityisen kovassa käytössä tai poikkeavassa lämpötilassa vuotaa akkuhappoa. Ihonkohta, joka on joutunut kosketukseen akkuhapon kanssa on viipymättä pestävä vedellä ja saippualla. Slimä, johon on joutunut akkuhappoa, on huuhdeltava vedellä vähintään 10 minuutin ajan, jonka jälkeen on viipymättä hakeuduttava lääkärin apuun.

Varoitus! Jotta vältetään lyhytsulun aiheuttama tulipalon, loukkaantumisen tai tuotteen vahingoittumisen vaara, älä koskaan upota työkalua, vaihtoakkuja tai latauslaitetta nesteeseen ja huolehdi siitä, ettei mitään nesteitä pääse tunkeutumaan laitteiden tai akkujen sisään. Syövyttävät tai sähköä johtavat nesteet, kuten suolavesi, tietyt kemikaalit ja lalkaisuaineet tai valkaisuaineita sisältävät tuotteet voivat aiheuttaa lyhytsulun.

TARKOITUKSENMIUKAINEN KÄYTTÖ

Akkuvalaisinta voidaan käyttää valaisuun sähköliitännästä riippumatta.

Älä käytä tuotetta ohjeiden vastaisesti.

LATAAMINEN

- Liitä USB-johto virranlähteeseen, esim. verkkopistorasiaan, tietokoneeseen tai auton latausholkkiin.
- Voit vapauttaa USB-portin kiertämällä rengasta, kunnes symboli  on kohdakkain pisteen kanssa.
- VIITE: Sulje USB-suojus aina kun akkuvalaisinta ei ladata, jotta USB-liitäntä on suojattu pölyltä ja kosteudelta.
- Työnnä USB-C-pistoke USB-C-holkkiin.
- Kytkeänpainiketta ympäröivä valorengas näyttää lataustilan:

Punainen vilkkuvalo: Lataus käynnissä, ladattuna 0-49 %

Keltainen vilkkuvalo: Lataus käynnissä, ladattuna 50 - 99 %

Vihreä jatkuva valo: ladattuna 100 %

Punaisena/vihreänä vilkkuva: liian kylmä tai märkä, akku viallinen tai akku ei ole

Jatkuva punainen valo: Lämpötilan raja-arvo ylittynyt tai alittunut (liian kuuma, liian kylmä)

Jos valorengas vilkkuu punaisena ja vihreänä, varmista, että akku on pantu laitteeseen oikein. Ota tätä varten akku pois ja pane uudelleen paikalleen.

Kun näyttö vilkkuu edelleen vuorotellen punaisena ja vihreänä, akku on mahdollisesti liian kuuma, liian kylmä tai märkä. Anna akun tilasta riippuen joko jäähtyä, lämmentä tai kuivua ja aseta se sen jälkeen takaisin.

Kun lampun valo heikkenee ja valorengas palaa jatkuvasti punaisena, lamppu on mahdollisesti liian lämmin tai liian kylmä.

Valorengas palaa jatkuvasti punaisena, kunnes lamppu on jäähtynyt tai tarpeeksi lämmin. Kun käyttölämpötila on saavutettu, normaali lataus tai käyttö alkaa.

Jos ongelma ei ole poistunut, käänny MILWAUKEE-huoltopalvelun puoleen.

LATAUSTILAN NÄYTTÖ

Kytkeänpainiketta ympäröivä valorengas näyttää akun lataustason:

Punainen vilkkuvalo: tehoa on jäljellä 0-3 %

Punainen jatkuva valo: tehoa on jäljellä 3 - 10 %

Keltainen jatkuva valo: tehoa on jäljellä 11 - 49 %

Vihreä jatkuva valo: tehoa on jäljellä 50 - 100 %

Äärimmäinen kylmyys: Kun akun lämpötila on alle -20 °C, LEDit vilkkuvat kolme kertaa punaisina ja vihreinä, ennen kuin lamppu siirtyy valmiustilaan. Kun akun lämpötila on -20 °C...-15 °C, käytettävissä on vain

keskivahva ja heikko toimintatapa.

Ylikuumentuminen: Kun lamppu heikkenee ja valorengas palaa jatkuvasti punaisena, akku on mahdollisesti liian lämmin. Kun akku on jäähtynyt, lamppu toimii taas normaalisti.

LHONIAKKUJEN OHJEITA

Li-ioniakkujen käyttö

Pitkään käyttämättä olleet paristot on ladattava ennen käyttöä.

Yli 50 °C lämpötilassa akun suorituskyky heikkenee. Vältäthän akkujen säilyttämistä auringossa tai kuumissa tiloissa.

Pidä latauslaitteen ja akun liitospinnat puhtaina.

Optimaalisen käyttöiän saavuttamiseksi akut on ladattava täyteen käytön jälkeen.

Mahdollisimman pitkän elinajan takaamiseksi akut tulee poistaa laturista lataamisen jälkeen.

Akkua yli 30 päivää säilytettäessä: Säilytä akku yli 27 °C:ssa ja kuivassa. Säilytä akku sen latauksen ollessa 30 % - 50 %. Lataa akku 6 kuukauden välein uudelleen.

Li-ioniakkujen kuljettaminen

Litium-ioniakut kuuluvat vaarallisten aineiden kuljetuksesta annettujen lakien piiriin.

Näiden akkujen kuljettaminen täytyy suorittaa noudattaen paikallisia, kansallisia ja kansainvälisiä määräyksiä ja säädöksiä.

- Kuluttajat saavat ilman muuta kuljettaa näitä akkuja teitä pitkin.
- Kaupallisessa kuljetuksessa huoltaliikkeiden täytyy kuljettaa litium-ioniakkuja vaarallisten aineiden kuljetuksesta annettujen määräysten mukaisesti. Alnoastaan tähän vastaavasti koulutetut henkilöt saavat suorittaa kuljetuksen valmistelutoimet ja itse kuljetuksen. Koko prosessia tulee valvoa asiantuntevasti.

Seuraavat kohdat tulee huomioida akkuja kuljetettaessa:

- Varmista, että akkujen kontaktit on suojattu ja eristetty, jotta välletään lyhytsulut.
- Huolehdi siitä, ettei akkusarja voi luiskahtaa paikaltaan pakkauksen sisällä.
- Vahingoittuneita tai vuotavia akkuja ei saa kuljettaa.

Pyydä tarkemmat tiedot huoltaliikkeeltäsi.

MONITOIMIKYTKIN

Virtapainike

Kytke lamppu päälle tai pois painamalla painiketta.

TOIMINTATAPA

Pidä kytkintä painettuna toimintatavan valintaa varten: vahva, keskivahva ja heikko.

Päästä kytkimestä irti, kun haluttu toimintatapa on valittu.

HUOMAUTUS: Kun lamppu kytketään uudelleen päälle, se palaa ennen poiskytkentää valitussa kirkkauudessa.

BOOST-TILA

Aktivoi boost-tila painamalla kytkintä kaksi kertaa.

Boost-tilassa lampun valaisuvoima nousee 2000 luumenin verran. Boost-tila on aktiivisena 35 sekunnin ajan ja siirtyä sitten takaisin "keskivahvaan toimintatilaan".

Päästä boost-tila painamalla kytkintä kaksi kertaa 35 sekunnin sisällä.

Lamppu siirtyä takaisin aiemmin asetettuun kirkkkausasteeseen.

Boost-tila ei ole käytettävissä matalassa varustilassa.

HUOLTO

Käytä ainoastaan Milwaukee lisätarvikkeita ja Milwaukee varaosia.

Mikäli jokin komponentti, jota ei ole kuvailtu, tarvitsee vaihtoa ota yhteys johonkin Milwaukee palvelupisteistä (kts. liistame takuuhuoltoliikkeiden/ palvelupisteiden osoitteista)

Tarvittaessa voit pyytää laitteen räjähdyssiirustuksen ilmoittaen konetyypin ja tyyppikivessä olevan kuusinumeroisen luvun huoltopalvelustasi tai suoraan osoitteella Techtronic Industries GmbH, Max-Eyth-Strasse 10, 71364 Winnenden, Saksa.

SYMBOLIT



Lue käyttöohjeet huolellisesti, ennen koneen käynnistämistä.



HUOMIO! VAROITUS! VAARA!



Varoitus! Kuuma pinta! Ei saa koskettaa!



Älä katso suoraan palavaan valonlähteeseen.



USB-portti



Sähköinen suojausluokka III.



Älä hävitä käytettyjä paristoja, sähkö- ja elektroniikkaromua laittelemattomana yhdyskuntajätteenä. Käytetyt paristot sekä sähkö- ja elektroniikkaromu on kerättävä erikseen. Käytetyt paristot, romuakut ja valonlähteet on irrotettava laitteista.

Kysy paikallisilta viranomaisilta tai jälleenmyyjiltä neuvoa kierrättämiseen ja tietoa keräyspisteestä. Paikalliset säännökset saattavat velvoittaa vähittäiskauppiat ottamaan käytetyt paristot, sähkö- ja elektroniikkaromun takaisin maksutta. Panoksesi käytettyjen paristojen sekä sähkö- ja elektroniikkalaiteromun uudelleenkäytössä ja kierrätyksessä auttaa vähentämään raaka-aineiden kysyntää. Käytetyt paristot, etenkin litiumia sisältävät, sekä sähkö- ja elektroniikkaromu sisältävät arvokkaita, kierrätettäviä materiaaleja, jotka saattavat vaikuttaa haitallisesti ympäristöön ja ihmisten terveyteen. Jos niitä ei hävitetä ympäristöystävällisesti. Poista mahdolliset henkilökohtaiset tiedot hävitettävästä laitteesta.



Euroopan säännönmukaisuusmerkki



Iso-Britannian standardinmukaisuusmerkki



Ukrainan säännönmukaisuusmerkki



Euraasian säännönmukaisuusmerkki



ΤΕΧΝΙΚΑ ΣΤΟΙΧΕΙΑ	L4 FL2000
Κατασκευαστικό είδος	Φανός μπαταρίας
Ονομαστική ισχύς	13 W
Τάση αποσπώμενης μπαταρίας	4 V
USB Είσοδος	5 V DC, 0,1 A - 2,1 A
Χρόνος φόρτισης (3,0 A)	120 min
Φωτεινή ροή (3,0 A)	
μεγάλη σκάλα	1300 lm
μέση σκάλα	800 lm
μικρή σκάλα	100 lm
Διάρκεια φωτισμού (3,0 A)	
μεγάλη σκάλα	4 h
μέση σκάλα	8 h
μικρή σκάλα	24 h
Δείκτης χρωματικής απόδοσης (CRI)	70
Χρωματική θερμοκρασία	4500 K
Κλάση προστασίας	IP 66
Βάρος	0,206 kg
Βάρος με μπαταρία	0,264 kg
Συνιστώμενη θερμοκρασία περιβάλλοντος κατά τη λειτουργία	-15 °C ... +50 °C
Συνιστώμενη θερμοκρασία περιβάλλοντος κατά τη φόρτιση	+5 °C ... +40 °C
Συνιστώμενοι τύποι αποσπώμενης μπαταρίας	L4B...

⚠ ΠΡΟΣΟΧΗ! Διαβάστε όλες τις οδηγίες ασφαλείας και τις οδηγίες χρήσεως. Αμέλειες κατά την τήρηση των προειδοποιητικών υποδείξεων μπορεί να προκαλέσουν ηλεκτροπληξία, κίνδυνο πυρκαγιάς ή/και σοβαρούς τραυματισμούς. **Φυλάξτε όλες τις προειδοποιητικές υποδείξεις και οδηγίες για κάθε μελλοντική χρήση.**

ΕΙΔΙΚΕΣ ΥΠΟΔΕΞΕΙΣ ΑΣΦΑΛΕΙΑΣ ΦΑΝΟΣ ΜΠΑΤΑΡΙΑΣ

Προειδοποίηση: Ποτέ μην κατευθύνετε την ακτίνα φωτός επάνω σε πρόσωπα ή ζώα. Μην κοιτάξετε στην ακτίνα φωτός (έτσι και από μεγαλύτερες αποστάσεις). Το κοίταγμα στην ακτίνα φωτός μπορεί να προκαλέσει σοβαρούς τραυματισμούς ή την απώλεια της ικανότητας όρασης.

Ο λαμπτήρας ζεσταίνεται κατά τη διάρκεια της λειτουργίας. Πριν την αποθήκευση ή τη μακρόχρονη διαμόλυση NA APENEPΓOΠOIEITAI, για να αποτρέπεται η συσσώρευση θερμότητας.

Η πηγή φωτισμού αυτού του λαμπτήρα δεν ανταλλάσσεται. Στο τέλος τής διάρκειας λειτουργίας τής πηγής φωτισμού πρέπει να αντικαθίσταται ολόκληρος ο λαμπτήρας.

ΕΙΔΙΚΕΣ ΥΠΟΔΕΞΕΙΣ ΑΣΦΑΛΕΙΑΣ ΜΠΑΤΑΡΙΑ

Να χρησιμοποιείτε μόνο συσσωρευτές Milwaukee τύπου L4 B...

Πριν από κάθε εργασία στη μηχανή αφαιρείτε την ανταλλακτική μπαταρία.

Μην πετάτε τις μεταχειρισμένες ανταλλακτικές μπαταρίες στη φωτιά ή στα οικιακά απορρίμματα. Η Milwaukee προσφέρει μια απόσυρση των παλιών ανταλλακτικών μπαταριών σύμφωνα με τους κανόνες προστασίας του περιβάλλοντος, ρωτήστε παρακαλώ σχετικά στο ειδικό κατάστημα πώλησης.

Μην αποθηκεύετε τις ανταλλακτικές μπαταρίες μαζί με μεταλλικά αντικείμενα (κίνδυνος βραχυκυκλώματος).

Όταν υπάρχει υπερβολική καταπόνηση ή υψηλή θερμοκρασία μπορεί να τρέξει υγρό μπαταρίας από τις χαλασμένες επαναφορτιζόμενες μπαταρίες. Αν έρθετε σε επαφή με υγρό μπαταρίας να πλυθείτε αμέσως με νερό και σαπούνι. Σε περίπτωση επαφής με τα μάτια να πλυθείτε σχολαστικά για τουλάχιστον 10 λεπτά και να αναζητήσετε αμέσως ένα γιατρό.

Προειδοποίηση! Για να αποτρέπεται τον κίνδυνο πυρκαγιάς λόγω βραχυκυκλώματος, τραυματισμούς ή ζημιές του προϊόντος, να μη βυθίζετε το εργαλείο, τον ανταλλακτικό συσσωρευτή ή τη συσκευή φόρτισης σε υγρά και να φροντίζετε, ώστε να μη εισδύσουν υγρά στις συσκευές και τους συσσωρευτές. Διαβρωτικές ή αγώγιμες υγρές ουσίες, όπως αλατόνερο, ορισμένες χημικές ουσίες και λευκαντικά ή προϊόντα που περιέχουν λευκαντικά, μπορεί να προκαλέσουν βραχυκύκλωμα.

ΧΡΗΣΗ ΣΥΜΦΩΝΑ ΜΕ ΤΟ ΣΚΟΠΟ ΠΡΟΟΡΙΣΜΟΥ

Ο λαμπτήρας με συσσωρευτή μπορεί να χρησιμοποιείται για το φωτισμό, τροφοδοτούμενος με ηλεκτρική ενέργεια ανεξάρτητα.

Αυτή η συσκευή επιτρέπεται να χρησιμοποιηθεί μόνο σύμφωνα με τον αναφερόμενο σκοπό προορισμού.

ΔΙΑΔΙΚΑΣΙΑ ΦΟΡΤΙΣΗΣ

- Συνδέστε το καλώδιο USB στην ηλεκτροπαροχή, π.χ. πρίζα ηλεκτρικού δικτύου, ηλεκτρονικό υπολογιστή, υποδοχή φόρτισης στο αυτοκίνητο.
 - Για να αποκαλύψετε τη σύνδεση USB, περιστρέψετε το δακτύλιο, μέχρι να συμφωνεί το σύμβολο  με το σημείο •.
- ΥΠΟΔΕΙΞΗ: Για την προστασία της όρασης USB από σκόνη και υγρασία να κλείνετε πάντα το σκέτασμα USB, όταν δεν φορτίζεται ο συσσωρευτής του λαμπτήρα.
- Χώστε το βύσμα USB-C στην υποδοχή USB-C.
 - Ο φωτιζόμενος δακτύλιος γύρω από το πλήκτρο ενεργοποίησης δείχνει την κατάσταση φόρτισης:

Κόκκινα αναλάμπουσα λυχνία: Διαδικασία φόρτισης, φόρτιση 0-49 %
Κίτρινα, αναλάμπον φως: Διαδικασία φόρτισης, φορτισμένη μπαταρία κατά 50-99 %

Πράσινο φως διαρκείας: Φόρτιση 100 %
Αναλάμπον κόκκινο/πράσινο: πολύ κρύο ή υγρασία, ελαττωματικός συσσωρευτής ή δεν χρησιμοποιείται συσσωρευτής

Κόκκινο διαρκές φως: Υπέρβαση ή υστέρηση οριακής τιμής θερμοκρασίας (πολύ ζεστός, πολύ κρύος)

Εάν αναβοσβήνει ο φωτιζόμενος δακτύλιος κόκκινο και πράσινο, τότε να σιγουρεύεστε αν έχει τοποθετηθεί σωστά ο συσσωρευτής. Γι' αυτό το σκοπό βγάξτε και ξαναβάζετε το συσσωρευτή.

Εάν εξακολουθεί να αναβοσβήνει η ένδειξη κοκκινόπρασίνη, τότε πιθανόν να είναι ο συσσωρευτής πολύ ζεστός, πολύ κρύος ή βρεγμένος. Ανάλογα με την κατάσταση του συσσωρευτή τον αφήνετε να κρυώσει, να ζεσταθεί ή να στεγνώσει και μετά τον χρησιμοποιείτε πάλι.

Εάν εξασθενήσει το φως του λαμπτήρα και ο φωτιζόμενος δακτύλιος πάρει κόκκινο διαρκές φως, τότε πιθανόν να είναι ο λαμπτήρας πολύ ζεστός ή πολύ κρύος.

Ο φωτιζόμενος δακτύλιος έχει κόκκινο διαρκές φως, μέχρι να κρυώσει ή ζεσταθεί αρκετά ο λαμπτήρας. Κατά την επίτευξη της θερμοκρασίας λειτουργίας αρχίζει η κανονική διαδικασία φόρτισης ή η λειτουργία.

Εάν συνεχίζει να υφίσταται το πρόβλημα, τότε να απευθύνετε σε μίαν υπηρεσία εξυπηρέτησης πελατών τής MILWAUKEE.

ΕΝΔΕΙΞΗ ΚΑΤΑΣΤΑΣΗΣ ΦΟΡΤΙΣΗΣ

Ο φωτιζόμενος δακτύλιος γύρω από το πλήκτρο ενεργοποίησης δείχνει την κατάσταση φόρτισης του συσσωρευτή:

Κόκκινα αναλάμπουσα λυχνία: αναπομένουσα ενέργεια 0-3 %

Κόκκινο συνεχές φως: αναπομένουσα ενέργεια 3-10 %

Κίτρινο συνεχές φως: αναπομένουσα ενέργεια 11-49 %

Πράσινο συνεχές φως: αναπομένουσα ενέργεια 50-100 %

Υπερβολικό κρύο: Εάν πέσει η θερμοκρασία συσσωρευτή κάτω από -20 °C, τότε αναβοσβήνουν οι LEDs τρεις φορές κοκκινόπρασίνες και ο λαμπτήρας μεταβαίνει στην κατάσταση αναμονής. Σε θερμοκρασίες συσσωρευτή μεταξύ -20 °C και -15 °C είναι μόνο το μέσο και το ασθενές είδος λειτουργίας διαθέσιμα.

Υπερθέρμανση: Εάν εξασθενήσει το φως του λαμπτήρα και ο φωτιζόμενος δακτύλιος πάρει κόκκινο διαρκές φως, τότε πιθανόν να έχει ζεσταθεί πολύ ο συσσωρευτής. Μόλις κρυώσει ο συσσωρευτής, λειτουργεί ο λαμπτήρας πάλι κανονικά.

ΥΠΟΔΕΞΕΙΣ ΓΙΑ ΕΠΑΝΑΦΟΡΤΙΖΟΜΕΝΕΣ ΜΠΑΤΑΡΙΕΣ ΙΟΝΤΩΝ ΛΙΘΙΟΥ

Χρήση επαναφορτιζόμενων μπαταριών ιόντων λιθίου
Επαναφορτίζετε τις μπαταρίες που δεν έχουν χρησιμοποιηθεί για μεγαλύτερο χρονικό διάστημα πριν τη χρήση.

Μια θερμοκρασία πάνω από 50°C μειώνει την ισχύ της μπαταρίας. Αποφύγετε τη θέρμανση για μεγαλύτερο χρονικό διάστημα από τον ήλιο ή τις συσκευές θέρμανσης.

Διατηρείτε τις επαφές σύνδεσης στο φορτιστή και την επαναφορτιζόμενη μπαταρία καθαρές.

Για μια άριστη διάρκεια ζωής πρέπει μετά τη χρήση οι μπαταρίες να φορτιστούν πλήρως.

Για μια κατά το δυνατόν μεγάλη διάρκεια ζωής οι μπαταρίες μετά τη φόρτιση οφείλουν να αφαιρεθούν από το φορτιστή.

Για την αποθήκευση της μπαταρίας για διάστημα μεγαλύτερο των 30 ημερών: Αποθηκεύετε τη μπαταρία περ. στους 27°C σε στεγνό χώρο. Αποθηκεύετε τη μπαταρία περ. στο 30%-50% της κατάστασης φόρτισης. Κάθε 6 μήνες φορτίζετε εκ νέου τη μπαταρία.

Μεταφορά επαναφορτιζόμενων μπαταριών ιόντων λιθίου

Οι μπαταρίες ιόντων λιθίου υπόκεινται στις απαιτήσεις των νομικών διατάξεων για την μεταφορά επικινδύνων εμπορευμάτων.

Η μεταφορά τέτοιων μπαταριών πρέπει να πραγματοποιείται τηρώντας τους τοπικούς, εθνικούς και διεθνείς κανονισμούς και τις αντίστοιχες διατάξεις.

- Επιτρέπεται η μεταφορά τέτοιων μπαταριών στο δρόμο χωρίς περαιτέρω απαιτήσεις.
- Η εμπορική μεταφορά μπαταριών ιόντων λιθίου από εταιρείες μεταφορών υπόκειται στις απαιτήσεις των νομικών διατάξεων για την μεταφορά επικινδύνων εμπορευμάτων. Οι προετοιμασίες αποστολής και η μεταφορά πραγματοποιούνται αποκλειστικά από ειδικά εκπαιδευμένα πρόσωπα. Η συνολική διαδικασία συνοδεύεται από εξειδικευμένο προσωπικό.

Κατά τη μεταφορά μπαταριών ιόντων λιθίου πρέπει να προσέχετε τα εξής:

- Φροντίστε τα σημεία επαφών να είναι προστατευμένα και μονωμένα ώστε να αποφευχθούν βραχυκυκλώματα.
- Προσέξτε το πακέτο μπαταριών να είναι σταθερό μέσα στη συσκευασία και να μη γλιστρά.
- Η μεταφορά μπαταριών που παρουσιάζουν φθορές ή διαρροές δεν επιτρέπεται.

Για περισσότερες πληροφορίες απευθυνθείτε στην εταιρεία μεταφορών.

ΔΙΑΚΟΠΤΗΣ ΠΟΛΛΑΠΛΩΝ ΛΕΙΤΟΥΡΓΙΩΝ

ON/OFF

Πιέστε το πλήκτρο, για να ενεργοποιήσετε ή απενεργοποιήσετε το λαμπτήρα.

ΕΙΔΟΣ ΛΕΙΤΟΥΡΓΙΑΣ

Για να επιλέξετε το είδος λειτουργίας: ισχυρό, μέσο και ασθενές, κρατάτε το διακόπτη πιεσμένο.

Μετά την επιλογή του επιθυμητού είδους λειτουργίας αφήνετε το διακόπτη ελεύθερο. ΥΠΟΔΕΙΞΗ: Κατά την εκ νέου ενεργοποίηση φωτίζει ο λαμπτήρας με την φωτεινότητα που είχε επιλεγεί πριν την απενεργοποίηση.

ΛΕΙΤΟΥΡΓΙΑ BOOST (ενδυνάμωση)

Για να ενεργοποιήσετε τη λειτουργία Boost, πιέζετε το διακόπτη δύο φορές.

Στη λειτουργία Boost αυξάνεται η φωτεινότητα του λαμπτήρα στα 2000 κηρία. Η λειτουργία Boost ενεργοποιείται για 35 δευτερόλεπτα και μετά μεταβαίνει ο λαμπτήρας στο «μέσο είδος λειτουργίας».

Για να απενεργοποιήσετε τη λειτουργία Boost, πιέζετε το διακόπτη δύο φορές κατά τη διάρκεια των 35 δευτερολέπτων. Ο λαμπτήρας μεταβαίνει στο επίπεδο φωτεινότητας που είχε ρυθμιστεί πριν.











Σε περίπτωση χαμηλής φόρτισης δεν είναι διαθέσιμη η λειτουργία Boost.

ΕΥΝΗΤΡΗΣΗ

Χρησιμοποιείτε μόνο αξεσουάρ Milwaukee και ανταλλακτικά Milwaukee. Εξαρτήματα, που η αλλαγή τους δεν περιγράφεται, αντικαθίστανται σε μια τεχνική υποστήριξη της Milwaukee (βλέπε φυλλάδιο εγγύηση/ διευθύνσεις τεχνικής υποστήριξης).

Σε περίπτωση που το χρειαστείτε μπορείτε να παραγγείλετε λεπτομερές σχέδιο της συσκευής αναφέροντας τον τύπο και τον εξαιφίριο αριθμό που βρίσκεται στην πινακίδα τεχνικών χαρακτηριστικών από την εξυπηρέτηση πελατών ή απευθείας από την Techtronic Industries GmbH, διεύθυνση Max-Eyth-Straße 10, 71364 Winnenden, Germany.

ΣΥΜΒΟΛΑ

	Παρακαλώ διαβάστε σχολαστικά τις οδηγίες χρήσης πριν από την έναρξη λειτουργίας.
	ΠΡΟΣΟΧΗ! ΠΡΟΕΙΔΟΠΟΙΗΣΗ! ΚΙΝΔΥΝΟΣ!
	Προειδοποίηση! Καυτή επιφάνεια! Μην αγγίζετε!
	Μην κοιτάτε στην ενεργοποιημένη πηγή φωτισμού.
	Θύρα USB
	Ηλεκτρική προστασία κλάσης III.
	Απόβλητα ηλεκτρικών στηλών και ηλεκτρικού και ηλεκτρονικού εξοπλισμού δεν επιτρέπεται να απορρίπτονται μαζί με τα οικιακά απορρίμματα. Απόβλητα ηλεκτρικών στηλών και ηλεκτρικού και ηλεκτρονικού εξοπλισμού πρέπει να συλλέγονται και να απορρίπτονται ξεχωριστά. Πριν την απόρριψη να αφαιρείτε ηλεκτρικές στήλες, συσσωρευτές και λαμπτήρες από τον εξοπλισμό. Ενημερωθείτε από τις τοπικές υπηρεσίες ή από ειδικευμένους εμπόρους σχετικά με κέντρα ανακύκλωσης και συλλογής απορριμμάτων.
	Ανάλογα με τους τοπικούς κανονισμούς μπορεί να είναι οι έμποροι λιανικής πώλησης υποχρεωμένοι, να παίρνουν πίσω απόβλητα ηλεκτρικών στηλών και ηλεκτρικού και ηλεκτρονικού εξοπλισμού δωρεάν. Συμβάλλετε κι εσείς μέσω επαναχρησιμοποίησης και ανακύκλωσης των αποβλήτων των ηλεκτρικών στηλών, και του ηλεκτρικού και ηλεκτρονικού εξοπλισμού σας στη μείωση της ζήτησης πρώτων υλών. Απόβλητα ηλεκτρικών στηλών (προπαντός ηλεκτρικών στηλών ιόντων λιθίου) και ηλεκτρικού και ηλεκτρονικού εξοπλισμού περιέχουν πολύτιμες, επαναχρησιμοποιήσιμες ύλες που μπορεί να βλάψουν το περιβάλλον και την υγεία σας κατά τη μη περιβαλλοντικής ορθή διάθεσή τους. Πριν την απόρριψη να διαγράφετε δεδομένα προσωπικού χαρακτήρα που πιθανόν να υπάρχουν στα απόβλητα του εξοπλισμού σας.
	Ευρωπαϊκό σήμα πιστότητας
	Βρετανικό σήμα πιστότητας
	Ουκρανικό σήμα πιστότητας
	Ευρασιατικό σήμα πιστότητας

TEKNİK VERİLER	L4 FL2000
Modeli	Akü ışığı
Nominal güç	13 W
Kartuş akü voltajı	4 V
USB Giriş	5 V DC, 0,1 A - 2,1 A
Şarj süresi (3,0 A)	120 min
İşık akısı (3,0 A)	
yüksek kademe	1300 lm
orta kademe	800 lm
düşük kademe	100 lm
Aydınlatma süresi (3,0 A)	
yüksek kademe	4 h
orta kademe	8 h
düşük kademe	24 h
Renk dönüşüm endeksi (CRI)	70
Renk sıcaklığı	4500 K
Koruma sınıfı	IP 66
Ağırlığı	0,206 kg
Akü ile ağırlık	0,264 kg
Çalışma sırasında tavsiye edilen ortam sıcaklığı	-15 °C ... +50 °C
Depolama sırasında tavsiye edilen ortam sıcaklığı	+5 °C ... +40 °C
Tavsiye edilen kartuş akü tipleri	L4B...

⚠ UYARI! Bütün güvenlik notlarını ve talimatları okuyunuz. Açıklanan uyarılara ve talimat hükümlerine uyulmadığı takdirde elektrik çarpmalarına, yangınlara ve/veya ağır yaralanmalara neden olunabilir. **Bütün uyarıları ve talimat hükümlerini ileride kullanmak üzere saklayın.**

AKÜ IŞIĞI İÇİN ÖZEL GÜVENLİK BİLGİLERİ

Uyarı: Işık ışını hiçbir zaman doğrudan insanlara ya da hayvanlara yönelmeyiniz. Işık ışınına bakmayınız (büyük mesafelerden dahi). Işık ışınına bakmak ciddi yaralanmalara ya da görme kaybına neden olabilir. Lamba açık durumdayken ısınmaktadır. Elden bıraktığınızda veya uzun süre muhafaza edilecekse, ısı birikimini önlemek için KAPATIN.

Bu lambanın ışık kaynağı değiştirilemez. Işık kaynağı dayanma ömrünün sonuna ulaştığında lamba tamamıyla yenilenmek zorundadır.

AKÜ İÇİN ÖZEL GÜVENLİK AÇIKLAMALARI

Sadece L4 B... tipi Milwaukee aküleri kullanınız.

Aletin kendinde bir çalışma yapmadan önce kartuş aküyü çıkarın.

Kullanılmış kartuş aküleri ateşe veya ev çöplerine atmayın. Milwaukee, kartuş akülerin çevreye zarar vermeyecek biçimde tasfiye edilmesine olanak sağlayan hizmet sunar; lütfen bu konuda yetkili satıcınızdan bilgi alın.

Kartuş aküleri metal parça veya eşyalarla birlikte saklamayın (kısa devre tehlikesi).

Aşırı zorlanma veya aşırı ısınma sonucu hasar gören kartuş akülerden batarya sıvısı dışarı akabilir. Batarya sıvısı ile temasa gelen yeri hemen bol su ve sabunla yıkayın. Batarya sıvısı gözünüze kaçacak olursa en azından 10 dakika yıkayın ve zaman geçirmeden bir hekime başvurun.

Uyarı! Bir kısa devreden kaynaklanan yangın, yaralanma veya ürün hasarları tehlikesini önlemek için aleti, güç paketini veya şarj cihazını asla sıvıların içine daldırmayınız ve cihazların ve pillerin içine sıvı girmesini önleyiniz. Tuzlu su, belirli kimyasallar, ağartıcı madde veya ağartıcı madde içeren ürünler gibi korozif veya iletken sıvılar kısa devreye neden olabilir.

KULLANIM

Akü lamba elektrik bağlantısından bağımsız olarak aydınlatma için kullanılabilir.

Bu alet sadece belirtildiği gibi ve usulüne uygun olarak kullanılabilir.

ŞARJ İŞLEMİ

1. USB kablusunu bir akım kaynağına bağlayınız, örn. elektrik prizi, bilgisayar veya araç içindeki şarj soketi.
2. USB soketini açmak için halkayı  sembolü • noktasıyla üst üste gelecek şekilde çevirin.
3. USB C fişini USB C soketine takınız.
4. Çalıştırma tuşu etrafındaki ışıklı halka şarj statüsünü göstermektedir: Kırmızı yanıp sönen ışık: Şarj işlemi, % 0-49 şarj edildi Sarı yanıp sönen ışık: Şarj işlemi, % 50-99 şarj edildi Sürekli yeşil ışık: %100 şarj edildi

Kırmızı/yeşil yanıp sönüyor: fazla soğuk veya ıslak, akü arızalı veya akü takılmamış
Kırmızı sürekli ışık: Sıcaklık sınırı aşıldı veya altına düşüldü (fazla sıcak, fazla soğuk)

İşıklı halka kırmızı ve yeşil yanıp söndüğünde, akünün doğru takılmış olmasını kontrol ediniz. Aküyü çıkartınız ve yeniden takınız.

Gösterge değişimli olarak kırmızı ve yeşil yanıp sönmeye devam ederse, akü çok sıcak, soğuk veya nemli olabilir. Durumuna göre aküyü soğutun, ısınmasını veya kurumasını bekleyin ve ardından tekrar takın.

Lambanın ışık gücü azalır ve ışıklı halka sürekli kırmızı yandığında, lamba aşırı ısınmış veya soğumuş olabilir.

Lamba yeterli kadar soğuyana veya ısınana kadar ışıklı halka sürekli olarak kırmızı yanmaktadır. İşletme sıcaklığına ulaşıldığında normal şarj işlemi veya çalışması başlamaktadır.

Problem devam ettiğinde lütfen bir MILWAUKEE Müşteri Hizmeti ile irtibata geçiniz.

DOLUM DURUMU GÖSTERGESİ

Çalıştırma tuşu etrafındaki ışıklı halka akünün şarj durumunu göstermektedir:

Kırmızı yanıp sönen ışık: < % 3 kalan kapasite
Sürekli kırmızı yanan ışık: % 3-10 kalan kapasite
Sürekli sarı yanan ışık: % 11-49 kalan kapasite
Sürekli yeşil yanan ışık: % 50-100 kalan kapasite

Aşırı soğuk: Akü sıcaklığı -20 °C altında olduğunda LED'ler üç defa kırmızı ve yeşil yanıp sönmekte ve ardından lamba standby moduna geçmektedir. Akü sıcaklığı -20 °C ve -15 °C olduğunda sadece orta veya zayıf işletim

türleri kullanılabilir.

Aşırı ısınma: Lambanın ışık gücü azalır ve ışıklı halka sürekli kırmızı yandığında, lamba aşırı ısınmış olabilir. Akü soğur soğumaz, lamba tekrar normal şekilde çalışır.

LİTYUM İYON PİLLER İÇİN AÇIKLAMALAR

Lityum iyon pillerin kullanılması

Uzun süre kullanım dışı kalmış aküleri kullanmadan önce şarj edin.

50°C üzerindeki sıcaklıklar akünün performansını düşürür. Akünün güneş ışığı veya mekân sıcaklığı altında uzun süre ısınmamasına dikkat edin.

Şarj cihazı ve aküdeki bağlantı noktalarını temiz tutun.

Akünün ömrünün mükemmel bir şekilde uzun olması için kullandıktan sonra tamamen doldurulması gerekir.

Ömrünün mümkün olduğu kadar uzun olması için akülerin yüklemeye yapıldıktan sonra dolurma cihazından uzaklaştırılması gerekir.

Akünün 30 günden daha fazla depolanması halinde:

Aküyü takriben 27°C'de kuru olarak depolayın.

Aküyü yüklemeye durumunun takriben % 30 - %50 olarak depolayın. Aküyü her 6 ay yeniden doldurun.

Lityum iyon pillerin taşınması

Lityum iyon piller tehlikeli madde taşımacılığı hakkındaki yasal hükümler tabidir.

Bu piller, bölgesel, ulusal ve uluslararası yönetmeliklere ve hükümlere uyularak taşınmak zorundadır.

- Tüketiciler bu pilleri herhangi bir özel şart aranmaksızın karayoluyla taşıyabilirler.
- Lityum iyon pillerin nakliye şirketleri tarafından ticari taşımacılığı için tehlikeli madde taşımacılığının hükümleri geçerlidir. Sevki hazırlığı ve taşıma sadece ilgili eğitimi görmüş personel tarafından gerçekleştirilebilir. Bütün süreç uzmanca bir refakatçilik altında gerçekleştirilmelidir.

Pillerin taşınması sırasında aşağıdaki hususlara dikkat edilmesi gerekmektedir:

- Kısa devre oluşmasını önlemek için kontakların korunmuş ve izole edilmiş olması sağlanmalıdır.
- PİL paketinin ambalajı içinde kaymamasına dikkat ediniz.
- Hasarlı veya akmış pillerin taşınması yasaktır.

Ayrıca bilgiler için nakliye şirketinize başvurunuz.

ÇOK FONKSİYONLU ŞALTER

AÇ/KAPAT

Lambayı çalıştırmak veya kapatmak için bu tuşa basın.

İŞLETİM TÜRÜ

İşletim türünü seçmek için şalteri basılı tutun: güçlü, orta ve zayıf.

İstenilen işletim türü seçildikten sonra şalteri bırakın.

UYARI: Tekrar çalıştırıldığında lamba seçilen aydınlıkta yanmaya başlar.

BOOST MODU

Boost modunu aktifleştirmek için şaltere iki defa basın.

Boost modunda lambanın ışık gücü 2000 Lümen'e çıkmaktadır. Boost modu 35 saniye etkin kalmakta ve sonra „Orta İşletim türüne“ geçmektedir.

Bu 35 saniye içinde Boost modunu devre dışı bırakmak için şaltere iki defa basın. Lamba daha önce ayarlanmış aydınlık kademesine geri dönmektedir.











Düşük şarj durumunda boost modu kullanılamaz.

BAKIM

Sadece Milwaukee aksesuarı ve yedek parçası kullanın. Nasıl değiştirileceği açıklanmamış olan yapı parçalarını bir Milwaukee müşteri servisinde değiştirin (Garanti ve servis adresi broşürüne dikkat edin).

Gerektiğinde cihazın ayrıntılı çizimini, güç levhası üzerindeki makine modelini ve altı haneli rakamı belirterek müşteri servisinden veya doğrudan Techtronic Industries GmbH, Max-Eyth-Straße 10, 71364 Winnenden, Germany adresinden isteyebilirsiniz.

SEMBOLLER

	Lütfen aleti çalıştırmadan önce kullanma kılavuzunu dikkatli biçimde okuyun.
	DIKKAT! UYARI! TEHLİKE!
	Uyarı! Sıcak yüzey! Dokunmayın!
	Açık konumdaki ışık kaynağının içine bakmayınız.
	USB bağlantı noktası
	Elektrik koruma sınıfı III.
	Atık pillerin, atık elektrikli ve elektronik eşyaların evsel atıklarla birlikte bertaraf edilmesi yasaktır. Atık piller, atık elektrikli ve elektronik eşyalar ayrılarak biriktirilmeli ve bertaraf edilmelidirler. Bertaraf etmeden önce cihazların içindeki atık pilleri, atık akümülatörleri ve lambaları çıkartınız. Yerel makamlara veya satıcınıza geri dönüşüm tesisleri ve atık toplama merkezlerinin yerlerini danışınız. Yerel yönetmeliklere göre perakende satıcılar atık pilleri, atık elektrikli ve elektronik eşyaları ücret talep etmeden geri almak zorunda olabilirler. Atık pillerinizi, atık elektrikli ve elektronik eşyalarınızı tekrar kullanarak ve geri dönüşüme vererek ham madde gereksiniminin az tutulmasına katkıda bulununuz. Atık piller (özellikle lityum iyon piller), atık elektrikli ve elektronik eşyalar, çevreye uygun şekilde bertaraf edilmediklerinde çevre ve sağlığınız üzerinde olumsuz etkilere neden olabilen değerli, tekrar kullanılabilir malzemeler içerirler. Bertaraf etmeden önce atık eşyanız içinde mevcut olabilen başsınızla ilgili bilgilerinizi siliniz.
	Avrupa uyumluluk işareti
	Britanya Uygunluk İşareti
	Ukrayna uyumluluk işareti
	Avrasya uyumluluk işareti

TECHNICKÁ DATA		L4 FL2000
Typ	Akumulátorová svítlna	
Jmenovitý výkon	13 W	
Napětí výměnného akumulátoru	4 V	
USB Vstup	5 V DC, 0,1 A - 2,1 A	
Doba nabíjení (3,0 A)	120 min	
Světelný tok (3,0 A)		
vysoký stupeň	1300 lm	
střední stupeň	800 lm	
nízký stupeň	100 lm	
Doba svícení (3,0 A)		
vysoký stupeň	4 h	
střední stupeň	8 h	
nízký stupeň	24 h	
Index podání barev (CRI)	70	
Teplota barev	4500 K	
třída ochrany	IP 66	
Hmotnost	0,206 kg	
Hmotnost s akumulátorem	0,264 kg	
Doporučená teplota okolního prostředí během provozu	-15 °C ... +50 °C	
Doporučená okolní teplota při nabíjení	+5 °C ... +40 °C	
Doporučené typy výměnných akumulátorů	L4B...	

UPOZORNĚNÍ! Přečtěte si všechny bezpečnostní pokyny a návody. Zanedbání při dodržování varovných upozornění a pokynů mohou mít za následek úder elektrickým proudem, požár a/nebo těžká poranění. **Všechna varovná upozornění a pokyny do budoucna uschovejte.**

SPECIÁLNÍ BEZPEČNOSTNÍ POKYNY PRO AKUMULÁTOROVÁ SVÍTLINA

Výstraha: Světelný paprsek nikdy nesměřujte na osoby nebo zvířata. Nikdy se nedívejte přímo do světelného paprsku (ani z delší vzdálenosti). Při nedodržení této výstrahy se vystavujete nebezpečí závažného poranění očí nebo ztráty zraku.

Kapesní svítlna se během provozu zahřeje. Před jejím odložením nebo delším uskladněním ji VYPNĚTE, aby nedošlo k nahromadění tepla.

Zdroj světla tohoto svítidla se nedá vyměnit. Pokud zdroj světla dosáhá konce své životnosti, musí se vyměnit celé svítidlo.

ZVLÁŠTNÍ BEZPEČNOSTNÍ PŘEDPISY AKUMULÁTOR

Používejte pouze akumulátory Milwaukee typu L4 B...

Před zahájením veškerých prací na vrtacím šroubováku vyjmout výměnný akumulátor.

Použitě nevyhazujte do domovního odpadu nebo do ohně. Milwaukee nabízí ekologickou likvidaci starých článků, ptejte se u vašeho obchodníka s nářadím.

Náhradní akumulátor neskladujte s kovovými předměty, nebezpečí zkratu.

Při extrémní zátěži či vysoké teplotě může z akumulátoru vytékat kapalina. Při zasažení touto kapalinou okamžitě zasažená místa omyjte vodou a mýdlem. Při zasažení očí okamžitě důkladně po dobu alespoň 10min. omyvat a neodkladně vyhledat lékaře.

Varování! Abyste zabránili nebezpečí požáru způsobeného zkratem, poraněním nebo poškozením výrobku, neponořujte nářadí, výměnnou baterii nebo nabíječku do kapalín a zajištěte, aby do zařízení a akumulátorů nevnikly žádné tekutiny. Korodující nebo vodivé kapaliny, jako je slaná voda, určité chemikálie a bělicí prostředky nebo výrobky, které obsahují bělidlo, mohou způsobit zkrat.

OBLAST VYUŽITÍ

Akumulátorové svítidlo se dá jako osvětlení použít nezávisle na elektrické přípoje.

Toto zařízení lze používat jen pro uvedený účel.

PROCES NABÍJENÍ

- Připojte USB kabel ke zdroji elektrického proudu, např. síťová zástrčka, počítač nebo nabíjecí zásuvka v autě.
- Pokud chcete odkrýt USB přípojku, otáčejte kroužkem, dokud není symbol  v souladu s bodem *.
UPOZORNĚNÍ: Kryt zdičky USB mějte vždy zavřený, když akumulátorové svítidlo nenabíjíte, abyste USB přípojku chránili před prachem a vlhkostí.
- USB konektor typu C zasuňte do USB zdičky typu C.
- Svítilici kroužek kolem spínacího tlačítka indikuje stav nabíjení:
Červené blikající světlo: Proces nabíjení, nabití na 0-49 %
Žluté blikající světlo: proces nabíjení, nabití na 50 – 99 %
Trvalé zelené světlo: Nabití na 100 %
Blikající červená/zelená barva: příliš studený nebo vlhký akumulátor, vadný akumulátor nebo není vložený žádný akumulátor
Trvalé červené světlo: Překročený nebo nedosažený teplotní limit (příliš teplé, příliš studené)

Pokud svítilici kroužek bliká v červené a zelené barvě, postarejte se o to, aby byl akumulátor správně vložený. Kvůli tomu vyjměte akumulátor ven a následně jej vložte zpět.

Když indikátor nadále střídavě bliká červeně a zeleně, může být akumulátor buď příliš teplý, příliš studený nebo mokry. V závislosti na stavu nechte akumulátor buď vychladnout, zahřát nebo vysušit a následně jej vložte zpět.

Když světlo svítiliny slabne a svítilici kroužek trvale svítí červeně, svítlna může být příliš teplá nebo příliš studená.

Svítilici kroužek svítí trvale červeně, dokud svítlna nevychladne nebo nebude dostatečně teplá. Při dosažení provozní teploty se zahájí normální proces nabíjení nebo normální provoz.

Když bude problém přetrvávat nadále, obraťte se na servis pro zákaznicky spol. MILWAUKEE.

ZOBRAZENÍ STAVU NABÍTÍ

Svítilici kroužek kolem spínacího tlačítka indikuje stav nabití akumulátoru:

- Červené blikající světlo: zbývající kapacita 0-3 %
- Červené trvalé světlo: zbývající kapacita 3 – 10 %
- Žluté trvalé světlo: zbývající kapacita 11 – 49 %
- Zelené trvalé světlo: zbývající kapacita 50 – 100 %

Extrémní chlad: Pokud je teplota baterie nižší než -20 °C, LED diody třikrát zablikají červeně a zeleně to té doby, až svítlna přejde do

pohotovostního režimu. Při teplotě baterie v rozmezí od -20 °C do -15 °C je k dispozici jen střední a slabý režim provozu.

Přehřátí: Když světlo svítiliny slabne a svítilici kroužek trvale svítí červeně, akumulátor může být příliš teplý. Když akumulátor vychladne, svítlna bude opět fungovat normálně.

UPOZORNĚNÍ NA LITHIUM-IONTOVÉ BATERIE

Použití lithium-iontových baterií

Děle nepoužívané akumulátory je nutné před použitím znovu nabít.

Teplota přes 50°C snižuje výkon akumulátoru. Chraňte před dlouhým přehříváním na slunci či u topení.

Připojovací kontakty nabíječky a akumulátoru udržujte v čistotě.

Pro optimální životnost je nutné akumulátory po použití plně dobit.

K zabezpečení dlouhé životnosti by se akumulátory měly po nabití vyjmout z nabíječky.

Při skladování akumulátoru po dobu delší než 30 dní:

Skladujte akumulátor v suchu při cca 27°C.

Skladujte akumulátor při cca 30%-50% nabíjecí kapacity.

Opakujte nabíjení akumulátoru každých 6 měsíců.

Převrava lithium-iontových baterií

Lithium-iontové baterie spadají podle zákonných ustanovení pod přepravu nebezpečného nákladu.

Přeprava těchto baterií se musí realizovat s dodržováním lokálních, vnitrostátních a mezinárodních předpisů a ustanovení.

- Spotřebitelé mohou tyto baterie bez problémů přepravovat po komunikacích.
- Komerční přeprava lithium-iontových baterií prostřednictvím přepravních firem podléhá ustanovením o přepravě nebezpečného nákladu. Přípravu k vyexpedování a samotnou přepravu smějí vykonávat jen příslušně vyškolené osoby. Na celý proces se musí odborně dohlížet.

Při přepravě baterií je třeba dodržovat následující:

- Zajistěte, aby kontakty byly chráněné a izolované, aby se zamezilo zkratům.
- Dávejte pozor na to, aby se svazek baterií v rámci balení nemohl sesmeknout.
- Poškozené a vyteklé baterie se nesmějí přepravovat.

Ohledně dalších informací se obraťte na vaši přepravní firmu.

MULTIFUNKČNÍ SPÍNAČ

ZAP/VYP

Stiskněte tlačítko, abyste svítlnu zapnuli nebo vypnuli.

REŽIM PROVOZU

Pro volbu režimu provozu podržte spínač stisknutý: silný, střední a slabý.

Po výběru požadovaného režimu provozu pusťte spínač.

UPOZORNĚNÍ: Při opětovném zapnutí bude svítlna svítit takovou intenzitou jasu, jakou jste si vybrali před vypnutím svítilny.

REŽIM BOOST

Pro aktivování režimu boost stiskněte spínač dvakrát.

V režimu boost se zvyšuje intenzita svícení svítilny na 2000 lumenů. Režim boost zůstává aktivní 35 sekund a potom přejde do „středního režimu provozu“.

Spínač během 35 sekund dvakrát stiskněte, abyste deaktivovali režim boost. Svítlna se vrátí zpět do stupně intenzity jasu, který byl nastavený předtím.











Při nízkém stavu nabití režim boost není k dispozici.

ÚDRŽBA

Používat výhradně příslušenství Milwaukee a náhradní díly Milwaukee. Díly jejichž výměny nebyla popsána, nechte vyměnit v autorizovaném servisu (viz: Záruky / Seznam servisních míst)

V případě potřeby si můžete v servisním centru pro zákazníky nebo přímo od firmy Techtronic Industries GmbH, Max-Eyth-Straße 10, 71364 Winnenden, Německo vyžádat schematický náčrt jednotlivých dílů přístroje, když uvedete typ přístroje a šestimístné číslo na výkonovém štítku.

SYMBOLY

	Před spuštěním stroje si pečlivě přečtěte návod k používání.
	POZOR! VAROVÁNÍ NEBEZPEČÍ!
	Výstraha! Horký povrch! Nedotýkejte se!
	Nedívejte se do zapnutého zdroje světla.
	USB port
	Elektrická třída ochrany III.
	Odpadní baterie a odpadní elektrická a elektronická zařízení se nesmějí likvidovat společně s domovním odpadem. Odpadní baterie a odpadní elektrická a elektronická zařízení je nutné sbírat a likvidovat odděleně. Před likvidací odstraňte ze zařízení odpadní baterie, odpadní akumulátory a osvětlovací prostředky. Informujte se na místních úřadech nebo u vašeho odborného prodejce ohledně recyklačních dvorů a sběrných míst. Podle místních ustanovení mohou maloobchodní prodejci být povinni bezplatně odebrat zpět odpadní baterie a odpadní elektrická a elektronická zařízení. Opětovným použitím a recyklací vašich odpadních baterií a vašich odpadních elektrických a elektronických zařízení přispíváte ke snížení potřeby surovin. Odpadní baterie (především lithium-iontové baterie), odpadní elektrická a elektronická zařízení obsahují cenné, opětovně použitelné materiály, které při ekologické likvidaci nemohou mít negativní účinky na životní prostředí a vaše zdraví. Před likvidací pokud možno vymažte na vašem odpadním přístroji existující osobní údaje.
	Značka shody v Evropě
	Britská značka shody
	Značka shody na Ukrajině
	Značka shody pro oblast Eurasie

TECHNICKÉ ÚDAJE		L4 FL2000
Typ	Akumulátorové svetidlo	
Menovitý výkon	13 W	
Napätie výmenného akumulátora	4 V	
USB Vstup	5 V DC, 0,1 A - 2,1 A	
Doba nabíjania (3,0 A)	120 min	
Svetelný prúd (3,0 A)		
vysoký stupeň	1300 lm	
stredný stupeň	800 lm	
nízky stupeň	100 lm	
Doba svietenia (3,0 A)		
vysoký stupeň	4 h	
stredný stupeň	8 h	
nízky stupeň	24 h	
Index reprodukcie farieb (CRI)	70	
Teplota farby	4500 K	
trieda ochrany	IP 66	
Hmotnosť	0,206 kg	
Hmotnosť s akumulátorom	0,264 kg	
Odporúčaná teplota okolitého prostredia počas prevádzky	-15 °C ... +50 °C	
Odporúčaná okolitá teplota pri nabíjaní	+5 °C ... +40 °C	
Odporúčané typy výmenných akumulátorov	L4B...	

⚠ UPOZORNENIE! Prečítajte si všetky bezpečnostné pokyny a návody. Zanedbanie dodržiavania Výstražných upozornení a pokynov uvedených v nasledujúcom texte môže mať za následok zásah elektrickým prúdom, spôsobiť požiar a/alebo ťažké poranenie. **Tieto výstražné upozornenia a bezpečnostné pokyny starostlivo vyštvárajte na budúce použitie.**

ŠPECIÁLNE BEZPEČNOSTNÉ POKYNY PRE AKUMULÁTOROVÉ SVETIDLO

Výstraha: Svetelný lúč nikdy nesmerujte na osoby alebo zvieratá. Nikdy sa nedivajte priamo do svetelného lúča (ani z väčšej vzdialenosti). Pri nedodržaní tejto výstrahy sa vystavujete nebezpečenstvu závažného poranenia očí alebo straty zraku.

Vreckové svetidlo sa počas prevádzky zahreje. Pred jeho odložením alebo dlhším uskladnením ho VYPNÍTE, aby nedošlo k nahromadeniu tepla.

Zdroj svetla tohto svetidla sa nedá vymeniť. Ak zdroj svetla dosiahol koniec svojej životnosti, musí sa vymeniť celé svetidlo.

ZVLÁŠTNE BEZPEČNOSTNÉ PREDPISY AKUMULÁTOR

Používajte iba akumulátory Milwaukee typu L4 B....

Pred každou prácou na stroji výmenný akumulátor vyťahnuť.

Opotrebované výmenné akumulátory nezahadzujte do ohňa alebo medzi domový odpad. Milwaukee ponúka likvidáciu starých výmenných akumulátorov, ktorá je v súlade s ochranou životného prostredia; informujte sa u Vašho predajcu.

Výmenné akumulátory neskladovať spolu s kovovými predmetmi (nebezpečenstvo skratu).

Pri extrémnych záťažach alebo extrémnych teplotách môže dôjsť k vytekaniu batérovej tekutiny z poškodeného výmenného akumulátora. Ak dôjde ku kontaktu pokožky s roztokom, postihnute miesto umyť vodou a mydlom. Ak sa roztok dostane do očí, okamžite ich dôkladne vypláchnuť po dobu min. 10 min a bezodkladne vyhľadať lekára.

Varovanie! Aby ste zabránili nebezpečenstvu požiaru spôsobeného skratom, poraneniam alebo poškodeniam výrobku, neponárajte náradie, výmennú batériu alebo nabíjačku do kvapalín a postarajte sa o to, aby do zariadení a akumulátorov nevnikli žiadne tekutiny. Korodujúce alebo vodivé kvapaliny, ako je slaná voda, určité chemikálie a bieliace prostriedky alebo výrobky, ktoré obsahujú bielicidlo, môžu spôsobiť skrate.

POUŽITIE PODĽA PREDPISOV

Akumulátorové svetidlo sa dá ako osvetlenie použiť nezávisle od elektrickej sieťovej prípojky.

Tento prístroj sa smie používať len v súlade s uvedenými predpismi.

PROCES NABÍJANIA

1. Pripojte USB kábel na zdroj elektrického prúdu, napr. sieťová zástrčka, počítač alebo nabíjacia zásuvka v aute.
2. Ak chcete odkryť USB prípojku, otáčajte krúžkom, kým nie je symbol  v súlade s bodom *.

UPOZORNENIE: Kryt zdieľky USB majte vždy zatvorený, keď akumulátorové svetidlo nenabijate, aby ste USB prípojku chránili pred prachom a vlhkosťou.

3. USB konektor typu C zasunúť do USB zdieľky typu C.
4. Svetiaci krúžok okolo spínacieho tlačidla indikuje stav nabíjania:

Červené blikajúce svetlo: Proces nabíjania, nabitie na 0-49 %

Žlté blikajúce svetlo: proces nabíjania, nabitie na 50 – 99 %

Trvalé zelené svetlo: Nabitie na 100 %

Blikajúca červená/zelená farba: príliš studený alebo vlhký akumulátor, chybný akumulátor alebo nie je vložený žiadny akumulátor

Trvalé červené svetlo: Prekročený alebo nedosiahnutý teplotný limit (príliš teplé, príliš studené)

Ak svietiaci krúžok bliká v červenej a zelenej farbe, postarajte sa o to, aby bol akumulátor správne vložený. Kvôli tomu vyberte akumulátor von a následne ho vložte späť.

Keď indikátor naďalej striedavo bliká načerveno a nazeleno, môže byť batéria buď príliš teplá, príliš studená alebo mokrá. V závislosti od stavu nechajte batériu buď schladieť, zahriať alebo vysušiť a následne ju vložte naspäť.

Keď svetlo svetidla slabne a svietiaci krúžok trvalo svieti načerveno, svetidlo môže byť príliš teplé alebo príliš studené.

Svietiaci krúžok svieti trvalo načerveno, kým svetidlo neschladne alebo nebude dostatočne teplé. Pri dosiahnutí prevádzkovej teploty sa začne normálny proces nabíjania alebo normálna prevádzka.

Keď bude problém pretrvávať naďalej, obráťte sa na servis pre zákazníkov spol. MILWAUKEE.

ZOBRAZENIE STAVU NABÍTIA

Svietiaci krúžok okolo spínacieho tlačidla indikuje stav nabíjania akumulátora:

Červené blikajúce svetlo: zostávajúca kapacita 0-3 %

Červené trvalé svetlo: zostávajúca kapacita 3 – 10 %

Žlté trvalé svetlo: zostávajúca kapacita 11 – 49 %

Zelené trvalé svetlo: zostávajúca kapacita 50 – 100 %

Extrémny chlad: Ak je teplota batérie nižšia ako -20 °C, LED diódy trikrát zablíkajú načerveno a nazeleno, kým svetidlo prejde do pohotovostného režimu. Pri teplote batérie v rozmedzí od -20 °C do -15 °C je k dispozícii len stredný a slabý režim prevádzky.

Prehriatie: Keď svetlo svetidla slabne a svietiaci krúžok trvalo svieti načerveno, batéria môže byť príliš teplá. Keď batéria schladne, svetidlo bude opäť fungovať normálne.

UPOZORNENIE NA LÍTIUM-IÓNOVÉ BATÉRIE

Použitie lítium-iónových batérií

Dlhší čas nepoužívané akumulátory pred použitím nabiť.

Teplota vyššia ako 50 °C znižuje výkon akumulátora. Zabráňte dlhšiemu ohriatiu sinkom alebo kúrením.

Pripájacie kontakty na nabíjacom zariadení a akumulátore udržiajte čisté.

Pre optimálnu životnosť je nutné akumulátory po použití plne dobiť.

K zabezpečeniu dlhej životnosti by sa akumulátory mali po nabití vybrať z nabíjačky.

Pri skladovaní akumulátora po dobu dlhšiu než 30 dní:

Skladujte akumulátor v suchu pri cca 27 °C.

Skladujte akumulátor pri cca 30%-50% nabíjacej kapacity.

Opakujte nabíjanie akumulátora každých 6 mesiacov.

Preprava lítium-iónových batérií

Lítiovo-iónové batérie podľa zákonných ustanovení spadajú pod prepravu nebezpečného nákladu.

Preprava týchto batérií sa musí realizovať s dodržiavaním lokálnych, vnútroštátnych a medzinárodných predpisov a ustanovení.

- Spotrebiteľia môžu tieto batérie bez problémov prepravovať po cestách.
- Komerčná preprava lítiovo-iónových batérií prostredníctvom špedičných firiem podlieha ustanoveniam o preprave nebezpečného nákladu. Pripravu k vyexpedovaniu a samotnú prepravu smú vykonávať iba adekvátne vyškolené osoby. Na celý proces sa musí odborné dohliadať.

Pri preprave batérií treba dodržiavať nasledovné:

- Zabezpečiť, aby boli kontakty chránené a izolované, aby sa zamedzilo skratom.
- Dávajte pozor na to, aby sa zväzok batérií v rámci balenia nemohol zošmyknúť.
- Poškodené a vytečené batérie sa nesmú prepravovať.

Kvôli ďalším informáciám sa obráťte na vašu špedičnú firmu.

MULTIFUNKČNÝ SPÍNAČ

ZAP/VYP

Stlače tlačidlo, aby ste svetidlo zapli alebo vyplí.

REŽIM PREVÁDZKY

Kvôli výberu režimu prevádzky podržte spínač stlačený: silný, stredný a slabý.

Po výbere požadovaného režimu prevádzky pusťte spínač.

UPOZORNENIE: Pri opätovnom zapnutí bude svetidlo svietiť takou intenzitou jas, ktorú ste si vybrali pred vypnutím svetidla.

REŽIM BOOST

Kvôli aktivovaniu režimu boost stlače spínač dvakrát.

V režime boost sa zvyšuje intenzita svietenia svetidla na 2000 lúmenov. Režim boost zostáva aktívny 35 sekúnd a potom prejde do „stredného režimu prevádzky“.

Spínač počas 35 sekúnd dvakrát stlače, aby ste deaktivovali režim boost. Svetidlo sa vráti späť do stupňa intenzity jasu, ktorý bol nastavený predtým.











Pri nízkom stave nabíjania režim boost nie je k dispozícii.

ÚDRZBA

Používať len Milwaukee príslušenstvo a Milwaukee náhradné diely. Súčiastky bez návodu na výmenu treba dat vymeniť v jednom z Milwaukee zákazníckych centier (viď brožúru Záruka/Adresy zákazníckych centier).

V prípade potreby si môžete v servisnom centre pre zákazníkov alebo priamo od firmy Techtronic Industries GmbH, Max-Eyth-Straße 10, 71364 Winnenden, Nemecko, vyžiadať schematický náčrt jednotlivých dielov prístroja pri uvedení typu prístroja a šesťmiestneho čísla na výkonovom štítku.

SYMBOLY

	Pred prvým použitím prístroja si pozorne prečítajte návod na obsluhu.
	POZOR! NEBEZPEČENSTVO!
	Výstraha! Horúci povrch! Nedotýkajte sa!
	Nepozerajte sa do zapnutého zdroja svetla.
	USB port
	Elektrická trieda ochrany III.
	Použitie batérie a odpad z elektrických a elektronických zariadení sa nesmie likvidovať spolu s domovým odpadom. Použitie batérie a odpad z elektrických a elektronických zariadení treba zbierať a likvidovať oddelene. Pred likvidáciou odstráňte zo zariadení použité batérie, použité akumulátory a osvetľovacie prostriedky. Informujte sa pri miestnych úradoch alebo u vášho odborného predajcu ohľadom recyklačných dvorov a zberných miest. Podľa miestnych ustanovení môžu maloobchodní predajcovia byť povinní bezplatne zobrať späť použité batérie a odpad z elektrických a elektronických zariadení. Opätovným použitím a recykláciou vašich použitých batérií a vášho odpadu z elektrických a elektronických zariadení prispievate k zníženiu potreby surovín. Použitie batérie (predovšetkým lítium-iónové batérie), odpad z elektrických a elektronických zariadení obsahuje cenné, opätovne použiteľné materiály, ktoré pri ekologickej likvidácii nemôžu mať negatívne účinky na životné prostredie a vaše zdravie. Pred likvidáciou podľa možnosti vymažte na vašom použitom prístroji existujúce osobné údaje.
	Značka zhody v Európe
	Britská značka zhody
	Značka zhody na Ukrajine
	Značka zhody pre oblasť Eurázie

DANE TECHNICZNE		L4 FL2000
Typ	Latarka akumulatorowa	
Moc znamionowa	13 W	
Napięcie wymiennego akumulatora	4 V	
USB Wejście	5 V DC, 0,1 A - 2,1 A	
Czas ładowania (3,0 A)	120 min	
Strumień świetlny (3,0 A)		
stopień wysoki	1300 lm	
stopień średni	800 lm	
stopień niski	100 lm	
Czas świecenia (3,0 A)		
stopień wysoki	4 h	
stopień średni	8 h	
stopień niski	24 h	
Współczynnik oddawania barw (CRI)	70	
Temperatura barwowa	4500 K	
Klasa ochrony	IP 66	
Ciężar	0,206 kg	
Ciężar z akumulatorem	0,264 kg	
Zalecana temperatura otoczenia podczas pracy	-15 °C ... +50 °C	
Zalecana temperatura otoczenia w trakcie ładowania	+5 °C ... +40 °C	
Zalecane rodzaje wymiennego akumulatora	L4B...	

⚠ OSTRZEŻENIE! Należy przeczytać wszystkie wskazówki dotyczące bezpieczeństwa i instrukcje. Błędy w przestrzeganiu poniższych wskazówek mogą spowodować porażenie prądem, pożar i/lub ciężkie obrażenia ciała. **Należy starannie przechowywać wszystkie przepisy i wskazówki bezpieczeństwa dla dalszego zastosowania.**

SPECJALNE WSKAZÓWKI BEZPIECZEŃSTWA DLA LATARKI AKUMULATOROWA

Ostrzeżenie: Nigdy nie należy kierować promienia świetlnego bezpośrednio na osoby lub zwierzęta. Nie zaglądać do promienia świetlnego (nawet z większej odległości)! Zagładanie do promienia świetlnego może spowodować poważne obrażenia oczu lub utratę wzroku.

Lampa nagrzewa się podczas pracy. Przed odłożeniem lub schowaniem na dłuższy czas należy WYŁĄCZYĆ urządzenie, aby uniknąć nagromadzenia ciepła.

Źródło światła tej lampy jest niewymienne. W przypadku osiągnięcia przez źródło światła kresu żywotności należy wymienić całą lampę.

SZCZEGÓLNE INSTRUKCJE BEZPIECZEŃSTWA AKUMULATOR

Stosować wyłącznie akumulatorki Milwaukee typu L4 B...

Przed przystąpieniem do jakichkolwiek prac na elektronarzędziu należy wyjąć wkładkę akumulatorową.

Zużytych akumulatorów nie wolno wrzucać do ognia ani traktować jako odpadów domowych. Milwaukee oferuje ekologiczną utylizację zużytych akumulatorów.

Nie przechowywać akumulatorów wraz z przedmiotami metalowymi (niebezpieczeństwo zwarcia).

W skrajnych warunkach temperaturowych lub przy bardzo dużym obciążeniu może dochodzić do wycieku kwasu akumulatorowego z uszkodzonych baterii akumulatorowych. W przypadku kontaktu z kwasem akumulatorowym należy natychmiast przemyć miejsce kontaktu wodą z mydłem. W przypadku kontaktu z oczami należy dokładnie przepłukać oczy przynajmniej przez 10 minut i zwrócić się natychmiast o pomoc medyczną.

Ostrzeżenie! Aby uniknąć niebezpieczeństwa pożaru, obrażeń lub uszkodzeń produktu na skutek zwarcia, nie wolno zanurzać narzędzia, akumulatora wymiennego ani ładowarki w cieczach i należy zatroszczyć się o to, aby do urządzeń i akumulatorów nie dostały się żadne ciecz. Zwarcie spowodować mogą korodujące lub przewodzące ciecz, takie jak woda morska, określone chemikalia i wybielacze lub produkty zawierające wybielacze.

WARUNKI UŻYTKOWANIA

Lampy akumulatorowej można używać jako oświetlenia niezależnie od zasilania sieciowego.

Produkt można użytkować wyłącznie zgodnie z jego normalnym przeznaczeniem.

PROCES ŁADOWANIA

- Podłączyć kabel USB do źródła prądu, np. do gniazdka elektrycznego, komputera lub zasilacza w samochodzie.
- Aby odsłonić złącze USB, należy obracać pierścieniem, aż symbol  wyrówna się z punktem *.
- Włóż wtyczkę USB-C do gniazda USB-C.
- Podświetlany pierścień wokół przycisku zasilania wskazuje stan naładowania:
 - Czerwone migające światło: Trwa ładowanie, naładowano 0-49%
 - Żółte migające światło: Trwa ładowanie, naładowano 50-99%
 - Zielone światło stałe: Naładowano 100 %
 - Miga na czerwono / zielono: zbyt zimno lub mokro, akumulator uszkodzony lub brak akumulatora
 - Ciągłe czerwone światło: Temperatura poza dopuszczalnym zakresem (za gorąco lub za zimno)

Gdy podświetlany pierścień miga na czerwono i zielono, należy sprawdzić, czy akumulator umieszczony jest w prawidłowy sposób. W tym celu należy wyjąć akumulator i umieścić ponownie.

Gdy wskaźnik w dalszym ciągu miga naprzemiennie na czerwono i zielono, prawdopodobnie akumulator jest zbyt gorący, zbyt zimny lub wilgotny. W zależności od stanu akumulatora należy poczekać, aż ostygnie, rozgrzeje się lub wyschnie, a następnie włożyć go ponownie.

Jeśli lampa świeci coraz słabiej, a podświetlany pierścień jest ciągle czerwony, może to oznaczać, że lampa jest zbyt ciepła lub zbyt zimna.

Pierścień świetlny świeci na czerwono ciągłym światłem, dopóki lampa nie ostygnie lub nie będzie wystarczająco ciepła. Po osiągnięciu temperatury roboczej rozpoczyna się standardowy proces ładowania lub standardowy tryb pracy.

Jeśli problem nadal występuje, prosimy skontaktować się z punktem serwisowym MILWAUKEE.

WSKAŹNIK STANU NAŁADOWANIA

Podświetlany pierścień wokół przycisku zasilania wskazuje stan naładowania akumulatora:

Czerwone migające światło: Pozostało jeszcze 0-3% pojemności akumulatora
 Czerwone światło stałe: Pozostało jeszcze 3-10% pojemności akumulatora
 Żółte światło stałe: Pozostało jeszcze 11-49% pojemności akumulatora
 Zielone światło stałe: Pozostało jeszcze 50-100% pojemności akumulatora

Ekstremalnie zimno: Jeżeli temperatura akumulatora spadnie poniżej -20°C, diody LED migają trzykrotnie na czerwono i zielono, po czym lampa przechodzi w tryb gotowości. Gdy temperatura akumulatora mieści się w zakresie od -20°C do -15°C,

dostępne są tylko tryby średni i niski.

Przegrzanie: Jeśli lampa staje się coraz słabsza, a podświetlany pierścień jest ciągle czerwony, może to oznaczać, że akumulator jest zbyt ciepły. Po ostygnięciu akumulatora lampa znów będzie działać normalnie.

WSKAZÓWKI DLA AKUMULATORÓW LITOWO-JONOWYCH

Użytkowanie akumulatorów litowo-jonowych

Akumulatory, które nie były przez dłuższy czas użytkowane, należy przed użyciem naładować.

W temperaturze powyżej 50°C następuje spadek osiągnięć akumulatorowej. Unikać długotrwałego wystawienia na oddziaływanie ciepła lub promieni słonecznych (niebezpieczeństwo przegrzania).

Należy utrzymywać w czystości styki przyłączeniowe przy ładowarce i akumulatorze.

Dla zapewnienia optymalnej żywotności akumulatory po użyciu należy naładować do pełnej pojemności.

Dla zapewnienia możliwie długiej żywotności akumulatory należy wyjąć z ładowarki po ich naładowaniu.

W przypadku składowania akumulatorów dłużej aniżeli 30 dni: Przechowywać je w suchym miejscu w temperaturze ok. 27°C. Przechowywać je w stanie naładowanym do ok. 30% - 50%. Ładować je ponownie co 6 miesięcy.

Transport akumulatorów litowo-jonowych

Akumulatory litowo-jonowe podlegają ustawowym przepisom dotyczącym transportu towarów niebezpiecznych.

Transport tych akumulatorów winien odbywać się przy przestrzeganiu lokalnych, krajowych i międzynarodowych rozporządzeń i przepisów.

- Odbiorcom nie wolno transportować tych akumulatorów po drogach od tak po prostu.
- Komersyjny transport akumulatorów litowo-jonowych przez przedsiębiorstwa spedycyjne podlega przepisom dotyczącym transportu towarów niebezpiecznych. Przygotowania do wysyłki oraz transport mogą być wykonywane wyłącznie przez odpowiednio przeszkolone osoby. Cały proces winien odbywać się pod fachowym nadzorem.

W czasie transportu akumulatorów należy przestrzegać następujących punktów:

- Celem uniknięcia zwarcia należy upewnić się, że zestyki są zabezpieczone i zaizolowane.
- Zwracać uwagę na to, aby zespół akumulatorów nie mógł się przemieszczać we wnętrzu opakowania.
- Nie wolno transportować akumulatorów uszkodzonych lub z wyciekającym z elektrolitem.

Odnośnie dalszych wskazówek należy zwrócić się do swojego przedsiębiorstwa spedycyjnego.

PRZELĄCZNIK WIELOFUNKCYJNY

WL./WYL.

Aby włączyć lub wyłączyć lampę, należy wcisnąć przycisk.

TRYB PRACY

Wybór trybu pracy (silny, średni i słaby) następuje przez wcisnięcie i przytrzymanie przelącznika.

Po wybraniu żądanego trybu pracy należy zwolnić przelącznik.

WSKAZÓWKI: Po ponownym włączeniu lampa świeci z jasnością wybraną przed wyłączeniem.

TRYB ZWIĘKSZENIA MOCY

Aby włączyć tryb zwiększenia mocy, należy dwukrotnie wcisnąć przelącznik.

W trybie zwiększenia mocy jasność lampy wzrasta do 2000 lumenów. Tryb zwiększenia mocy pozostaje aktywny przez 35 sekund, a następnie przelączna się na „Tryb średni”.

Aby włączyć tryb zwiększania mocy, należy w ciągu 35 sekund dwukrotnie wcisnąć przelącznik. Lampa powróci do poprzednio ustawionego poziomu jasności.











Tryb zwiększenia mocy nie działa w przypadku zbyt niskiego poziomu naładowania akumulatora.

UTRZYMANIE I KONSERWACJA

Używać tylko i wyłącznie wyposażenia dodatkowego Milwaukee i części zamiennych Milwaukee. Gdyby trzeba było wymienić części, które nie zostały opisane, należy skontaktować się z przedstawicielem serwisu Milwaukee (patrz wykaz adresów punktów usługowych/gwarancyjnych).

W razie potrzeby można zamówić rysunek urządzenia w rozłożeniu na części podając typ maszyny oraz sześciorzeczny numer na tabliczce znamionowej w Punkcie Obsługi Klienta lub bezpośrednio w firmie Techtron Industries GmbH, Max-Eyth-Straße 10, 71364 Winnenden, Germany.

SYMBOLY

	Przed uruchomieniem elektronarzędzia zapoznać się uważnie z treścią instrukcji.
	UWAGA! OSTRZEŻENIE NIEBEZPIECZEŃSTWO!
	Ostrzeżenie! Gorąca powierzchnia! Nie dotykać!
	Nie patrzeć na włączone źródło światła.
	Port USB
	Klasa ochrony elektrycznej III.
	Zużyte baterie oraz zużyty sprzęt elektryczny i elektroniczny nie może być usuwany razem z odpadami pochodzącymi z gospodarstw domowych. Zużyte baterie oraz zużyty sprzęt elektryczny i elektroniczny należy gromadzić i usuwać oddzielnie. Przed utylizacją należy usunąć z urządzeń zużyte baterie, zużyte akumulatory oraz źródła światła. Proszę zasięgnąć informacji o centrach recyklingowych i punktach zbiorczych u władz lokalnych lub u wyspecjalizowanego dostawcy. W zależności od lokalnych przepisów, sprzedawcy detaliczni mogą być zobowiązani do bezpłatnego odbioru zużytego sprzętu elektrycznego i elektronicznego. Poprzez ponowne wykorzystanie i recykling zużytych baterii oraz zużytego sprzętu elektrycznego i elektronicznego pomagamy zmniejszać zapotrzebowanie na surowce. Zużyte baterie (zwłaszcza baterie litowo-jonowe) oraz zużyty sprzęt elektryczny i elektroniczny zawierają cenne materiały nadające się do recyklingu, które mogą mieć negatywny wpływ na środowisko naturalne i zdrowie użytkownika, jeśli nie zostaną zutylizowane w sposób przyjazny dla środowiska. Przed utylizacją zużytego sprzętu należy usunąć wszelkie zamieszczone na nim dane osobowe.
	Europejski Certyfikat Zgodności
	Brytyjski znak potwierdzający zgodność
	Ukraiński Certyfikat Zgodności
	Euroazjatycki Certyfikat Zgodności

MŰSZAKI ADATOK	L4 FL2000
Felépítés	Akkus lámpa
Névleges teljesítmény	13 W
Cserélhető akku feszültsége	4 V
USB Bemenet	5 V DC, 0,1 A - 2,1 A
Töltési idő (3,0 A)	120 min
Fényáram (3,0 A)	
magas fokozat	1300 lm
közepes fokozat	800 lm
alacsony fokozat	100 lm
Világítási idő (3,0 A)	
magas fokozat	4 h
közepes fokozat	8 h
alacsony fokozat	24 h
Színvisszaadási index (CRI)	70
Színhőmérséklet	4500 K
Védettségi osztály	IP 66
Súly	0,206 kg
Súly akkuval	0,264 kg
Ajánlott környezeti hőmérséklet üzemeléskor	-15 °C ... +50 °C
Ajánlott környezeti hőmérséklet töltésnél	+5 °C ... +40 °C
Cserélhető akku ajánlott típusai	L4B...

▲ FIGYELMEZTETÉS! Olvasson el minden biztonsági útmutatást és utasítást. A következőkben leírt előírások betartásának elmulasztása áramütésekhez, tűzhöz és/vagy súlyos testi sérülésekhez vezethet. **Kérjük a későbbi használatra gondosan őrizze meg ezeket az előírásokat.**

SPECIÁLIS BIZTONSÁGI ÚTMUTATÁSOK AKKUS LÁMPA

Figyelmeztetés: Soha ne irányítsa a fénysugarat közvetlenül emberekre vagy állatokra. Ne nézzen bele a fénysugárba (még nagyobb távolságból sem). A fénysugárba nézésnek komoly sérülés vagy a látás elvesztése lehet a következménye.

A lámpa üzemelés közben felmelegszik. Lerakás vagy hosszabb tárolás előtt a hőtörődés elkerülésére hagyja LEHŰLNI.

A lámpa fényforrása nem cserélhető. Ha a fényforrás elérte élettartama végét, akkor a komplett lámpát ki kell cserélni.

SPECIÁLIS BIZTONSÁGI ÚTMUTATÁSOK AKKU

Csak L4 B... típusú Milwaukee akkumulátorokat használjon.

Karbantartás, javítás, tisztítás, stb. előtt az akkumulátort ki kell venni a készülékből.

A használt akkumulátort ne dobja tűzbe vagy a háztartási szemétebe. Tájékoztadjon a szakszerű megsemmisítés helyi lehetőségeiről.

Az akkumulátort ne tárolja együtt fém tárgyakkal. (Rövidzárlat veszélye).

Akkumulátor sav folyhat a sérült akkumulátorból extrém terhelés alatt, vagy extrém hő miatt. Ha az akkumulátor sav a bőrére kerül azonnal mossa meg szappanos vízzel. Szembe kerülés esetén folyóvíz alatt tartsa a szemét minimum 10 percig és azonnal forduljon orvoshoz.

Figyelmeztetés! A rövidzárlat általi tűz, sérülések vagy termékárosodások veszélye elkerülésére ne merítse a szerszámot, a cserélhető akkut vagy a töltőkészüléket folyadékokba, és gondoskodjon arról, hogy ne hatoljanak folyadékok a készülékekbe és az akkukba. A korrozív hatású vagy vezetőképes folyadékok, mint pl. a sós víz, bizonyos vegyi anyagok, fehérítők vagy fehérítő tartalmú termékek, rövidzárlatot okozhatnak.

RENDELTESSZERŰ HASZNÁLAT

Az akkumulátoros lámpa hálózati csatlakozástól függetlenül használható világításként.

A készüléket kizárólag az alábbiakban leírtaknak megfelelően szabad használni.

TÖLTÉS

- Csatlakoztassa az USB kábelt egy áramforráshoz, pl. hálózati dugaszoló aljzathoz, számítógéphez vagy autós szivargyújtó aljzathoz.
- Az USB-csatlakozó szabadabá tételéhez forgassa el a gyűrűt addig, amíg a  szimbólum nem egyezik a • ponttal. ÚTMUTATÁS: Ha nem töltik az akkumulátoros lámpát, mindig zárja le az USB csatlakozó borítását, hogy megvédje az USB csatlakozót a portól és a nedvességtől.
- Csatlakoztassa az USB-C csatlakozót az USB-C aljzatra.
- A bekapcsoló gomb körüli világító gyűrű jelzi ki a töltöttség állapotát:

Pirosan villogó fény: Töltés folyamatban, 0-49%-os töltöttség

Sárga villogó fény: Töltés folyamatban, 50-99%-os töltöttség

Folyamatos zöld fény: 100%-os töltöttség

Pirosan/zölden villog: túl hideg vagy túl nedves körülmények, az akku hibás vagy nincs behelyezve akku

Folyamatos piros fény: A hőmérséklet-határérték túllépve vagy nincs elérve (túl meleg, túl hideg)

Ha a világító gyűrű pirosan és zölden villog, biztosítsa, hogy az akku helyesen legyen behelyezve. Ehhez vegye ki az akkut, és tegye vissza ismét.

Ha a kijelző továbbra is felváltva pirosan és zölden villog, lehetséges, hogy az akku nagyon meleg vagy nedves. Az akkut állapottól függően vagy hűtse le, melegítse fel vagy hagyja megszáradni, majd újból helyezze be.

Ha a lámpa fénye gyengül, és a világító gyűrű folyamatosan pirosan világít, akkor lehetséges, hogy a lámpa túl meleg vagy túl hideg.

A világító gyűrű folyamatosan pirosan világít addig, amíg a lámpa le nem hűlt, vagy eléggé fel nem melegedett. Az üzemi hőmérséklet elérésekor elkezdődik a normál töltés, ill. az üzemelés.

Ha a probléma továbbra is fennáll, forduljon egy MILWAUKEE ügyfélszolgálati ponthoz.

A TÖLTÖTTSEGI ÁLLAPOT KIJELZŐJE

A bekapcsoló gomb körüli világító gyűrű jelzi ki az akku töltöttség állapotát:

Pirosan villogó fény: 0-3% hátralévő kapacitás
Folyamatos piros fény: 3-10% hátralévő kapacitás
Folyamatos sárga fény: 11-49% hátralévő kapacitás
Folyamatos zöld fény: 50-100% hátralévő kapacitás

Szélsőséges hideg: Ha az akku hőmérséklete alacsonyabb -20 °C-nál,

akkor a LED-ek háromszor piros és zöld színnel villognak, mielőtt a lámpa átáll készenléti üzemmódra. Ha az akku hőmérséklete -20 °C és -15 °C között van, akkor csak a középső és a gyenge üzemmód áll rendelkezésre.

Túlhevülés: Ha a lámpa fénye gyengül, és a világító gyűrű folyamatosan pirosan világít, akkor lehetséges, hogy az akku túl meleg. Amint az akku lehűlt, a lámpa ismét normál módon működik.

LHON AKKUKRA VONATKOZÓ ÚTMUTATÁSOK

Li-ion akkuk használata

A hosszabb ideig üzemben kívül lévő akkumulátort használat előtt ismételen fel kell tölteni.

50°C feletti hőmérsékletnél csökkenhet az akkumulátor teljesítménye. Kerülni kell a túlzottan meleg helyen vagy napon történő hosszabb idejű tárolást.

A töltő és az akku csatlakozóirintkezőit tisztán kell tartani.

Az optimális élettartam érdekében használat után az akkukat teljesen fel kell tölteni.

A lehetőleg hosszú élettartamhoz az akkukat feltöltés után ki kell venni a töltőkészülékből.

Az akku 30 napot meghaladó tárolása esetén:
Az akkut kb. 27 °C-on, száraz helyen kell tárolni.
Az akkut kb. 30-50%-os töltöttségi állapotban kell tárolni.
Az akkut 6 havonta újra fel kell tölteni.

Li-ion akkuk szállítása

A lítium-ion akkuk a veszélyes áruk szállítására vonatkozó törvényi rendelkezések hatálya alá tartoznak.

Az ilyen akkuk szállításának a helyi, országos és nemzetközi előírások és rendelkezések betartása mellett kell történnie.

- A fogyasztók minden további nélkül szállíthatják az ilyen akkukat közúton.
- A lítium-ion akkuk szállítmányozási vállalatok általi kereskedelmi célú szállítására a veszélyes áruk szállítására vonatkozó rendelkezések érvényesek. A kiszállítás előkészítését és a szállítást kizárólag megfelelő képzettségű személyek végezhetik. A teljes folyamatnak szakmai felügyelet alatt kell történnie.

A következő pontokat kell figyelembe venni akkuk szállításakor:

- Biztosítsa, hogy a rövidzárlatok elkerülése érdekében az érintkezők védve és szigetelve legyenek.
- Ügyeljen arra, hogy az akkusomag ne tudjon elcsúszni a csomagoláson belül.
- Tilos sérült vagy kifolyt akkukat szállítani.

További útmutatásokért forduljon szállítványozási vállalatához.

MULTIFUNKCIÓS KAPCSOLÓ

BE/KI

Nyomja meg a BE/KI gombot a lámpa be- vagy kikapcsolásához.

ÜZEMMÓD

Az üzemmód – erős, közepes és gyenge – kiválasztásához tartsa nyomva a kapcsolót.

A kívánt üzemmód kiválasztását követően engedje el a kapcsolót.

ÚTMUTATÁS: Újbóli bekapcsolás esetén a lámpa a kikapcsolás előtti fényerővel világít.

BOOST ÜZEMMÓD

A boost üzemmód aktiválásához nyomja meg a kapcsolót kétszer.

Boost üzemmódban a lámpa fényereje 2000 lumen értékre nő. A boost üzemmód 35 másodpercig marad aktív, majd a közepes üzemmódra vált.

A boost üzemmód deaktiválásához a 35 másodperc alatt nyomja meg a kapcsolót kétszer. A lámpa visszavált az előzőleg beállított fényerőfokozatra.











Alacsony töltöttségi állapot esetén a boost üzemmód nem elérhető.

KARBANTARTÁS

Csak Milwaukee tartozékokat és Milwaukee pótalkatrészeket szabad használni. Az olyan elemeket, melyek cseréje nincs ismertetve, cseréltesse ki Milwaukee szervizzel (lásd Garancia/Ügyfélszolgálat címei kiadványt).

Igény esetén a készülékről robbantott rajz kérhető a géptípus és a teljesítménycímeként található hatjegyű szám megadásával az Ön vevőszolgálatánál, vagy közvetlenül a Techtronic Industries GmbH-től a Max-Eyth-Straße 10, 71364 Winnenden, Németország címen.

SZIMBÓLUMOK

	Kérjük alaposan olvassa el a tájékoztatót mielőtt a gépet használja.
	FIGYELEM! FIGYELMEZTETÉSI VESZÉLY!
	Figyelmeztetés! Forró felület! Ne érintse meg!
	Ne nézzen a bekapcsolt fényforrásba.
	USB port
	Elektromos védelmi osztály: III.
	A hulladékelemeket, az elektromos és elektronikus berendezések hulladékait nem szabad a háztartási hulladékkal együtt ártalmatlanítani. A hulladékelemeket, az elektromos és elektronikus berendezések hulladékait elkülönítve kell gyűjteni és ártalmatlanítani. Az ártalmatlanítás előtt távolítsa el a hulladékelemeket, a hulladékkumulátorokat és az izzókat a berendezésekből. A helyi hatóságoknál vagy szakkereskedőjénél tájékoztadjon a hulladékudvarokról és gyűjtőhelyekről. A helyi rendelkezésektől függően a kiskereskedők kötelesek lehetnek a hulladékelemeket, az elektromos és elektronikus berendezések hulladékait ingyenesen visszavenni. A hulladékelemek, az elektromos és elektronikus berendezések hulladékainak újrahasználatával és újrahasznosításával járuljon hozzá a nyersanyagszükséglet csökkentéséhez. A hulladékelemek (mindenekelőtt a lítium-ion elemek), az elektromos és elektronikus berendezések hulladécai értékes újrahasznosítható anyagokat tartalmaznak, melyek környezetvédelmi szempontból nem megfelelő ártalmatlanítás esetén negatív hatással lehetnek a környezetre és az Ön egészségére. Ártalmatlanítás előtt törölje a használt készüléken lévő lehetséges személyes adatokat.
	Európai megfelelőségi jelölés
	Brit megfelelőségi jel
	Ukrán megfelelőségi jelölés
	Eurázsiai megfelelőségi jelölés



TEHNIČNI PODATKI	L4 FL2000
Model	Akumulatorska svetilka
Nazivna moč	13 W
Napetost akumulatorske baterije	4 V
USB Vhod	5 V DC, 0,1 A - 2,1 A
Čas polnitve (3,0 A)	120 min
Svetlobni tok (3,0 A)	
visoka stopnja	1300 lm
srednje stopnja	800 lm
nizka stopnja	100 lm
Doba razsvetljave (3,0 A)	
visoka stopnja	4 h
srednje stopnja	8 h
nizka stopnja	24 h
Indeks barvne reprodukcije (CRI)	70
Temperatura barve	4500 K
Zaščitni razred	IP 66
Teža	0,206 kg
Teža z akumulatorjem	0,264 kg
Priporočena temperatura okolice med delovanjem	-15 °C ... +50 °C
Priporočena temperatura okolice pri polnjenju	+5 °C ... +40 °C
Priporočene vrste akumulatorskih baterij	L4B...

⚠ OPOZORILO! Preberite vsa varnostna opozorila in navodila. Napake zaradi neupoštevanja spodaj navedenih opozoril in napotil lahko povzročijo električni udar, požar in/ali težke telesne poškodbe. **Vsa opozorila in napotila shranite, ker jih boste v prihodnje še potrebovali.**

POSEBNA VARNOSTNA OPOZORILA AKUMULATORSKA SVETILKA

Opozorilo: Nikdar snopa svetlobe ne usmerjajte neposredno v ljudi ali živali. V snop svetlobe ne gledajte (tudi iz večje razdalje ne). Gledanje v snop svetlobe lahko povzroči resne poškodbe ali izgubo vida.

Svetilka se med uporabo segreje. Pred odlaganjem ali daljšim shranjevanjem jo IZKLOPITE, da preprečite akumuliranje toplote.

Svetlobni vir te svetilke ni nadomestljiv. Ko svetlobni vir doseže konec svoje življenjske dobe, je potrebno nadomestiti celotno svetilko.

POSEBNA VARNOSTNA OPOZORILA AKUMULATOR

Uporabljajte zgolj Milwaukee akumulatorje tipa L4 B....

Pred vsemi deli na stroji odstranite izmenljivi akumulator.

Izrabiljen izmenljiv akumulatorjev ne mečite v ogenj ali v gospodinjstvo odpadke. Milwaukee nudi okolju prijazen odlaganje starih izmenljivih akumulatorjev; prosimo povprašajte vašega strokovnega trgovca.

Izmenljivih akumulatorjev ne hranite skupaj s kovinskimi predmeti (nevarnost kratkega stika).

Pod ekstremno obremenitvijo ali ob ekstremni temperaturi iz poškodovanega izmenljivega akumulatorja lahko izteka akumulatorska tekočina. Po stiku z akumulatorsko tekočino prizadeto mesto takoj izperite z vodo in milom. Po stiku z očmi takoj najmanj 10 minut dolgo temeljito izpirajte in nemudoma obiščite zdravnika.

Opozorilo! V izogib, s kratkim stikom povzročene nevarnosti požara, poškodb ali okvar na proizvodu, orodja, izmenljivega akumulatorja ali polnilne naprave ne potaplajte v tekočine in poskrbite, da ne bo prihajalo do vdora tekočin v naprave in akumulatorje. Korozivne ali prevodne tekočine, kot so slana voda, določene kemikalije in belila ali proizvodi, ki le ta vsebujejo, lahko povzročijo kratek stik.

UPORABA V SKLADU Z NAMEMBOSTJO

Akumulatorov svetilko sa da ako osvetljenje použiti nezavisle od elektrickej pripojky.

Ta naprava se sme uporabiti samo v skladu z namembnostjo uporabiti samo za navede namene.

POSTOPEK POLNITVE

- USB kabel priključite na napetostni vir, npr. omrežno vtičnico, računalnik ali polnilno vtičnico v avtomobilu.
- Za sprostitvev USB-priključka zavrtite obroč, dokler se simbol  ne sklada s točko *.
OPOMBA: USB-pokrov zaprite vedno, ko se akumulatorska svetilka ne polni, da USB-priključek zaščitite pred prahom in vlago.
- USB-C-vtič priključite v USB-C-priključek.
- Svetilni obroč utripa tipke za vklop prikazuje stanje polnjenja:
 - Ultripanje rdeče luči: postopek polnitve, napolnjeno 0-49 %
 - Rumena utripajoča luč: polnjenje, 50–99 % napolnjen
 - Neprekinjena zelena luč: napolnjeno 100 %
 - Rdeča/zelena utripajoča: prehladno ali premokro, akumulatorska baterija je okvarjena oz. ni vstavljen
 - Rdeče neprekinjeno svetenje: Mejna vrednost temperature ni bila dosežena ali je presežena (prevroče, prehladno)

Če svetilni obroč utripa rdeče in zeleno, se prepričajte, da je akumulatorska baterija pravilno vstavljena. Če želite to narediti, odstranite akumulatorsko baterijo in jo znova vstavite.

Če indikator še naprej izmenično utripa rdeče in zeleno, je akumulatorska baterija morda pretopla, prehladna ali mokra. Akumulatorsko baterijo glede na stanje ohladite, segrejte ali osušite in nato znova vstavite.

Če svetloba svetilke postane slabša in svetilni obroč neprekinjeno sveti rdeče, je svetilka verjetno prevroča ali prehladna.

Svetilni obroč neprekinjeno sveti rdeče, dokler svetilka ni dovolj ohlajena ali segreta. Ko je dosežena obratovalna temperatura, se začne normalen postopek polnjenja oz. delovanja.

Če težava vztraja, se obrnite na storitev za stranke MILWAUKEE.

PRIKAZ STANJA POLNITVE

Svetilni obroč okrog tipke za vklop prikazuje stanje napoljenost baterije:

- Rdeča utripajoča luč 0-3 % preostale kapacitete
- Rdeča neprekinjena luč: <3–10 % preostale kapacitete
- Rumena neprekinjena luč: 11–49 % preostale kapacitete
- Zelena neprekinjena luč: 50–100 % preostale kapacitete

Izreden mraz: Če je temperatura akumulatorske baterije pod –20 °C, lučke LED trikrat utripajo rdeče in zeleno, preden svetilka preide v stanje pripravljenosti. Pri temperaturi akumulatorske baterije med –20 °C in –15 °C sta na voljo samo srednji in slab način delovanja.

Pregrevanje: Če svetilka deluje slabše in svetilni obroč neprekinjeno sveti rdeče, je akumulatorska baterija verjetno pretopla. Ko se akumulatorska baterija ohladi, svetilka znova deluje normalno.

NAPOTKI ZA LITIJ-IONSKE AKUMULATORJE

Uporaba litij-ionskih akumulatorjev

Akumulatorje, ki jih daljši čas niste uporabljali, pred uporabo naknadno napolnite.

Temperatura nad 50°C zmanjšuje zmogljivost akumulatorja. Izogibajte se daljšemu segrevanju zaradi sončnih žarkov ali gretja.

Pazite, da ostanje priključni kontakti na polnilnem aparatu in izmenljivem akumulatorju čisti.

za optimalno življenjsko dobo je potrebno akumulatorje po uporabi do konca napolniti.

Za čim daljšo življenjsko dobo naj se akumulatorji po napolnitvi vzamejo ven iz naprave za polnjenje.

Pri skladiščenju akumulatorjev dalj kot 30 dni: Akumulator skladiščiti pri 27°C in na suhem. Akumulator spet napolniti vsakih 6 mesecev.

Transport litij-ionskih akumulatorjev

Litij-ionski akumulatorji so podvrženi zakonskim določbam transporta nevarnih snovi.

Transport teh akumulatorjev se mora izvajati upoštevajoč lokalne, nacionalne in mednarodne predpise in določbe.

- Potrošniki lahko te akumulatorje še nadalje transportirajo po cesti.
- Komercialni transport litij-ionskih akumulatorjev s strani špediterskih podjetij je podvržen določbam transporta nevarnih snovi. Priprava odpreme in transporta se lahko vrši izključno s strani ustrezno izšolanih oseb. Celoten proces je potrebno strokovno spremljati.

Pri transportu akumulatorjev je potrebno upoštevati sledeče točke:

- V izogib kratkim stikom zagotovite, da bodo kontakti zaščiteni in izolirani.
- Bodite pozorni na to, da paket akumulatorja v notranjosti embalaže ne bo mogel zdrsniti.
- Poškodovanih ali iztekajočih akumulatorjev ni dovoljeno transportirati.

Za nadaljnja navodila se obrnite na vaše špeditersko podjetje.

VEČNAMENSKO STIKALO

VKLOP/IZKLOP

Pritisnite tipko, da vklopite ali izklopite svetilko.

NAČIN DELOVANJA

Stikalo držite pritisnjeno, da izberete način delovanja: močno, srednje in slabo.

Po izbiri želenega načina delovanja stikalo spustite.

OPOMBA: Pri ponovnem vklopu svetilka sveti v predhodno izbrani svetlosti.

NAČIN BOOST

Za vklop načina Boost dvakrat pritisnite stikalo.

V načinu Boost se svetilnost svetilke poveča na 2000 lumnov. Način Boost ostane aktiven 35 sekund in nato preide v »srednji način delovanja«.

Če želite deaktivirati način Boost, v 35 sekundah dvakrat pritisnite stikalo. Svetilka se vrne v prej nastavljeno svetilnost.











Če je stanje napoljenosti nizko, način Boost ni na voljo.

VZDRŽEVANJE

Uporabljajte samo Milwaukee pribor in Milwaukee nadomestne dele. Poskrbite, da sestavne dele, katerih zamenjava ni opisana, zamenjajo v Milwaukee servisni službi (upoštevajte brošuro Garancija aslovi servisnih služb).

Po potrebi je mogoče pri vašem servisnem mestu ali neposredno pri Techtronic Industries GmbH, Max-Eyth-Straße 10, 71364 Winnenden, Germany, naročiti eksplozijsko risbo naprave ob navedbi tipa stroja in na tablici navedene šestmestne številke.

SIMBOLI

	Prosimo, da pred uporabo pazno preberete to navodilo za uporabo.
	POZORI! OPOZORILO! NEVARNO!
	Opozorilo! Vroč površina! Ne dotikajte se!
	Ne gledajte v vklopljen svetlobni vir.
	USB-vrata
	Električni zaščitni razred III.
	Odpadnih baterij, odpadne električne in elektronske opreme ne odstranjujte kot nesortirani komunalni odpadke. Odpadne baterije ter odpadno električno in elektronsko opremo je treba zbirati ločeno. Odpadne baterije, odpadne akumulatorje in svetlobne vire je treba odstraniti iz opreme. Za nasvet glede recikliranja in zbirnih mest se obrnite na lokalno oblast ali trgovca. V skladu z lokalnimi predpisi so lahko trgovci na drobno obvezani, da morajo brezplačno vzeti nazaj odpadne baterije ter odpadno električno in elektronsko opremo. Vaš prispevek k ponovni uporabi in recikliranju odpadnih baterij ter odpadne električne in elektronske opreme pomaga pri zmanjševanju povpraševanja po surovinah. Odpadne baterije, še posebej tiste, ki vsebujejo litij, ter odpadna električna in elektronska oprema vsebujejo dragocene materiale, primerne za recikliranje, ki imajo lahko, če niso odstranjeni na okolju prijazen način, škodljive posledice za okolje in zdravje ljudi. Z odpadne opreme izbršite osebne podatke, če obstajajo.
	Evropska oznaka za združljivost
	Britanska oznaka o skladnosti
	Ukrajinska oznaka za združljivost
	Evrazijska oznaka za združljivost

TEHNIČKI PODACI	L4 FL2000
Vrsta izvedbe	Svjetiljka akumulatora
Nominalna snaga	13 W
Napon promjenjivog akumulatora	4 V
USB Ulaz	5 V DC, 0,1 A - 2,1 A
Vrijeme punjenja (3,0 A)	120 min
Svjetlosni tok (3,0 A)	
visoki stupanj	1300 lm
srednje stupanj	800 lm
niski stupanj	100 lm
Trajanje svijetljenja (3,0 A)	
visoki stupanj	4 h
srednje stupanj	8 h
niski stupanj	24 h
Indeks reprodukcije boja (CRI)	70
Temperatura boje	4500 K
Zaštitna klasa	IP 66
Težina	0,206 kg
Težina sa baterijom	0,264 kg
Preporučena temperatura okoline kod rada	-15 °C ... +50 °C
Preporučena temperatura okoline kod punjenja	+5 °C ... +40 °C
Preporučeni tipovi promjenjivih akumulatora	L4B...

⚠ UPOZORENJE! Pročitajte molimo sve sigurnosna upozorenja i upute. Ako se ne bi poštivala napomene o sigurnosti i upute to bi moglo uzrokovati strujni udar, požar i/ili teške ozljede. **Sačuvajte sve napomene o sigurnosti i upute za buduću primjenu.**

SPECIJALNA SIGURNOSNA UPUĆIVANJA ZA SVJETILJKA AKUMULATORA

Upozorenje: Svjetlosne zrake nikada ne usmjeravati direktno na osobe ili životinje. Ne gledati u svjetlosne zrake (niti sa veće udaljenosti). Gledanje u svjetlosne zrake može prouzročiti ozbiljne povrede ili gubitak vida.

Lampa se za vrijeme rada zagrije. Prije odlaganja ili duljeg čuvanja ISKLJUČITI kako bi se izbjegao zastoj topline.

Izvor svjetla ove lampe se ne može promijeniti. Kada je izvor svjetla postigao svoju trajnost, mora se zamijeniti kompletna lampa.

SPECIJALNE SIGURNOSNE UPUTE BATERIJA

Koristiti samo Milwaukee -akumulatore tipa L4 B...

Prije svih radova na stroju izvaditi bateriju za zamjenu.

Istrošene baterije za zamjenu ne baciti u vatra ili u kućno smeće. Milwaukee nudi mogućnost uklanjanja starih baterija odgovarajuće okolini. Milwaukee nudi mogućnost uklanjanja starih baterija odgovarajuće okolini; upitajte molimo Vašeg stručnog trgovca.

Baterije za zamjenu ne čuvati skupa sa metalnim predmetima (opasnost od kratkog spoja).

Pod ekstremnim opterećenjem ili ekstremne temperature može iz oštećenih baterija iscuriti baterijska tekućina. Kod dodira sa baterijskom tekućinom odmah isprati sa vodom i sapunom. Kod kontakta sa očima odmah najmanje 10 minuta temeljno ispirati i odmah potražiti liječnika.

Upozorenje! Zbog izbjegavanja opasnosti od požara jednim kratkim spojem, opasnosti od ozljeda ili oštećenja proizvoda, alat, izmjenjivi akumulator ili napravu za punjenje ne uronjavati u tekućine i pobrinite se za to, da u uređaje ili akumulator ne prodiru nikakve tekućine. Korozirajuće ili vodljive tekućine kao slana voda, određene kemikalije i sredstva za bijeljenje ili proizvođači koji sadrže sredstva bijeljenja, mogu prouzročiti kratak spoj.

PROPISNAPOTREBA

Akumulatorsko svjetlo je neovisno o priključku na struju upotrebljivo za osvjetljavanje.

Ovaj aparat se smije upotrijebiti samo u određene svrhe kao što je navedeno.

POSTUPAK PUNJENJA

1. USB-Kabel priključiti na jedan izvor struje, npr. mrežnu utičnicu, računalo ili na utičnicu za punjenje u autu.
2. Za oslobađanje USB priključka okrenuti prsten, sve dok se simbol  ne podudara s točkom *.
3. Den USB-C-utikač umetnuti u USB-C-utičnicu.
4. Svjetlosni prsten oko uključne tipke prikazuje stanje punjenja na: Crveno treptavo svjetlo: Postupak punjenja, napunjeno 0-49 % Žuto treptavo svjetlo: Postupak punjenja, napunjenost 50-99 % Zeleno trajno svjetlo: napunjeno 100 %

Crveno/zeleno treptavo: prehladno ili premokro, akumulator defektan ili akumulator nije umetnut
Crveno trajno svjetlo: Granična vrijednost temperature prekoračena ili podbačena (prevruće, prehladno)

Ako svjetlosni prsten treperi crveno i zeleno, uvjerite se da je akumulator pravilno umetnut. K tome akumulator izvaditi i ponovno umetnuti.

Ako prikaz i dalje naizmjenično treperi crveno i zeleno, moguće je da je baterija pretopla, prehladna ili mokra. Bateriju zavisno o stanju ohladiti, zagrijati ili pustiti da se osuši i zatim ponovno umetnuti.

Ako svjetlo lampe postane slabije a svjetlosni prsten svjetli trajno crveno, onda je lampa po mogućnosti pretopla ili prehladna.

Svjetlosni prsten svjetli trajno crveno, dok se lampa ne ohladi ili dok nije dovoljno topla. Kod postizanja radne temperature počinje normalan postupak punjenja odn. rad.

Ako problem i dalje postoji, obratite se nekoj servisnoj službi od MILWAUKEE-a.

PRIKAZ STANJA PUNJENJA

Svjetlosni prsten oko uključne tipke prikazuje stanje punjenja akumulatora: Crveno treptavo svjetlo: 0-3 % preostalog kapaciteta
Crveno trajno svjetlo: 3-10 % preostalog kapaciteta
Žuto trajno svjetlo: 11-49 % preostalog kapaciteta
Zeleno trajno svjetlo: 50-100 % preostalog kapaciteta

Ekstremna hladnoća: Ako temperatura baterije iznosi ispod -20 °C LED-i svjetle tri puta crveno i zeleno, prije nego što lampa prelazi u Standby modus. Kod jedne temperature baterije između -20 °C i -15 °C stoji na raspolaganju samo srednje i slabe vrste rada.

Pregrijavanje: Ako lampa postane slabija a svjetleći prsten svjetli trajno crveno, baterija je po mogućnosti pretopla. Čim se baterija ohladila, lampa opet funkcionira normalno.

UPUTE ZA LI-ION-AKUMULATORE

Korištenje Li-Ion-akumulatora

Baterije koje duže vremena nisu korištene, prije upotrebe napuniti.

Temperatura od preko 50°C smanjuje učinak baterija. Duže zagrijavanje od strane sunca ili grijanja izbjeci.

Priključne kontakte na punjaču i na akumulatoru držati čistima.

Za optimalni vijek trajanja se akumulatori poslije upotrebe moraju sasvim napuniti.

Za što moguće duži vijek trajanja, akumulatori se nakon punjenja moraju odstraniti iz punjača.

Kod skladištenja akumulatora duže od 30 dana:

Akumulator skladištiti na suhom kod ca. 27°C.
Akumulator skladištiti kod ca. 30%-50% stanja punjenja.
Akumulator ponovno napuniti svakih 6 mjeseci.

Transport Li-Ion-akumulatora

Litijske-ionske baterije spadaju pod zakonske odredbe u svezi transporta opasne robe.

Prijevoz ovih baterija mora uslijediti uz poštivanje lokalnih, nacionalnih i internacionalnih propisa i odredaba.

- Korisnici mogu bez ustručavanja ove baterije transportirati po cestama.
- Komercijalni transport litijsko-ionskih baterija od strane transportnih poduzeća spada pod odredbe o transportu opasne robe. Otpremničke pripreme i transport smiju izvoditi isključivo odgovarajuće školovane osobe. Kompletni proces se mora pratiti na stručan način.

Kod transporta baterija se moraju poštivati sljedeće točke:

- Uvjerite se da su kontakti zaštićeni i izolirani kako bi se izbjegli kratki spojevi.
- Pazite na to, da blok baterija unutar pakiranja ne može proklizavati.
- Oštećene ili iscurjele baterije se ne smiju transportirati.

U svezi ostalih uputa obratite se vašem prijevoznom poduzeću.

MULTIFUNKCIONALNA SKLOPKA

UKLJ/ISKLJ

Pritisnuti tipku kako bi se lampa uključila ili isključila.

VRSTA RADA

Sklopku držati pritisnutom, kako bi se odabrala vrsta rada: jaka, srednja i slaba.

Nakon izbora poželjne vrste rada, sklopku ispustiti.

UPUTA: Kod ponovnog uključivanja lampa svjetli u svjetloći odabranom prije isključenja.

BOOST-MODUS

Sklopku dva puta pritisnuti kako bi se aktivirao Boost-Modus.

U Boost-Modusu se snaga svjetloće lampe povisuje na 2000 lumena. Boost-Modus ostaje 35 sekunda dugo aktivan i zatim prijelazi na „srednju vrstu rada“.

Sklopku za vrijeme od 35 sekunda dva puta pritisnuti, kako bi se Boost-Modus deaktivirao. Lampa se vraća nazad u ranije namješteni stupanj svjetloće.











Kod niskog stanja punjenja Boost-Modus ne stoji na raspolaganju.

ODRŽAVANJE

Primijeniti samo Milwaukee opremu i Milwaukee rezervne dijelove. Sastavne dijelove, čija zamjena nije opisana, dati zamijeniti kod jedne od Milwaukee servisnih službi (poštivati brošuru Garancija/Adrese servisa).

Po potrebi se crtež pojedinih dijelova aparata uz navođenje podatka o tipu stroja i šestznamenastog broja na pločici snage može zatražiti kod vašeg servisa ili direktno kod Techtronic Industries GmbH, Max-Eyth-Straße 10, 71364 Winnenden, Njemačka.

SIMBOLI

	Molimo da pažljivo pročitate uputu o upotrebi prije puštanja u rad.
	PAŽNJA! UPOZORENJE! OPASNOST!
	Pozor! Vruća površina! Ne dodirivati!
	Ne gledati u uključeni izvor svjetla.
	USB-Port
	Električna zaštitna klasa III.
	Stare baterije, električni i elektronički uređaji se ne smiju zbrinjavati skupa sa kućnim smećem. Stare baterije, električni i elektronički uređaji se moraju odvojeno skupljati i zbrinuti. Prije zbrinjavanja odstranite stare baterije, stare akumulatore i rasvjetna sredstva iz uređaja. Raspitajte se kod mjesnih vlasti ili kod Vašeg stručnog trgovca o mjestima recikliranja i mjestima skupljanja. Zavisno o mjesnim odredbama stručni trgovci mogu biti obvezatni, stare baterije, električne i elektroničke stare uređaje besplatno uzeti nazad. Doprinesite kroz ponovnu primjenu i recikliranje Vaših starih baterija, električnih i elektronskih uređajatom, da se potreba za sirovinama smanji. Stare baterije (prije svega litij-ionske baterije, električne i elektronske stare uređaje sadrže dragocjene, ponovno uporabljive materijale, koje bi kod zbrinjavanja protivno očuvanju okoline mogli imati negativne posljedice za okolinu i Vaše zdravlje. Prije zbrinjavanja izbrisite postojeće podatke koji se odnose na osobe, koji se po mogućnosti nalaze na Vašem starom uređaju.
	Europski znak suglasnosti
	Britanski znak suglasnosti
	Ukrajinski znak suglasnosti
	Euroazijski znak suglasnosti



TEHNISKIE DATI	L4 FL2000
Konstrukcija	Akumulatora gaismas
Nominālā jauda	13 W
Maiņas akumulatora spriegums	4 V
USB lēeja	5 V DC, 0,1 A - 2,1 A
Uzlādes laiks (3,0 A)	120 min
Gaismas plūsma (3,0 A)	
augsta pakāpe	1300 lm
vidējs pakāpe	800 lm
zema pakāpe	100 lm
Degšanas ilgums (3,0 A)	
augsta pakāpe	4 h
vidējs pakāpe	8 h
zema pakāpe	24 h
Krāsas renderēšanas indekss (CRI)	70
Krāsu temperatūra	4500 K
Aizsardzības klase	IP 66
Svars	0,206 kg
Svars ar bateriju	0,264 kg
Ieteicamā vides temperatūra darba laikā	-15 °C ... +50 °C
Ieteicamā vides temperatūra uzlādes laikā	+5 °C ... +40 °C
Ieteicamie maiņas akumulatora tipi	L4B...

⚠ BRĪDINĀJUMS! Izlasiet visus drošības brīdinājumus un instrukcijas. Šeit sniegto drošības noteikumu un norādījumu neievērošana var izraisīt aizdegšanos un būt par cēloni elektriskajam triecienam vai nopietnam savainojumam. **Pēc izlasīšanas uzglabājiet šos noteikumus turpmākai izmantošanai.**

ĪPAŠAS DROŠĪBAS NORĀDES AKUMULATORA GAISMAS

Uzmanību! Gaismas kūlī nekad nevērsiet tieši uz cilvēkiem vai dzīvniekiem. Neskatieties gaismas kūlī (arī no lielāka attāluma). Skatīšanās gaismas kūlī var izraisīt nopietnus redzes bojājumus vai tās zaudēšanu.

Darbības laikā lampa uzsilst. Lai izvairītos no siltuma uzkrāšanās, pirms nolikšanas vai ilgstošas uzglabāšanas IZSLĒDZIET.

Gaismas avots šai lampai nav nomaināms. Ja gaismas avots vairs nefunkcionē, jānomaina visa lampa.

DROŠĪBAS INSTRUKCIJA. BATERIJA.

Izmantojiet tikai Milwaukee L4 B... tipa akumulatorus.

Pirms mašīnai veikt jebkāda veida apkopes darbus, ir jāizņem ārā akumulators.

Izmantotos akumulārus nedrīkst mest ugunī vai parastajos atkritumos. Firma Milwaukee piedāvā iespēju vecos akumulatorus savākt apkārtnē vidi saudzējošā veidā; jautājiet specializētā veikalā.

Akumulatorus nav ieteicams glabāt kopā ar metāla priekšmetiem (iespējams īsslēgums).

Pie ārkārtas slodzes un ārkārtas temperatūrām no bojātā akumulatora var izteciēt akumulatora šķidrums. Ja nonākat saskarsmē ar akumulatora šķidrumu, saskarsmes vieta nekavējoties jānomazgā ar ūdeni un ziepēm. Ja šķidrums nonācis acīs, acis vismaz 10 min. skalot un nekavējoties konsultēties ar ārstu.

Brīdinājums! Lai novērstu īssavienojuma izraisītu aizdegšanos, savainojumu vai produkta bojājuma risku, neiegremdējiet instrumentu, maināmo akumulatoru vai uzlādes ierīci šķidrumos un rūpējieties par to, lai ierīcēs un akumulatoros neiekļūtu šķidrums. Koroziju izraisoši vai vadītspējīgi šķidrumi, piemēram, sālsūdens, noteiktas ķīmikālijas, balinātāji vai produkti, kas satur balinātājus, var izraisīt īssavienojumu.

NOTEIKUMIEM ATBILSTOŠS IZMANTOJUMS

Akumulatora lampu var izmantot kā apgaismes ķermeni neatkarīgi no pieslēguma elektrofitiklam.

Šo instrumentu drīkst izmantot tikai saskaņā ar minētajiem lietošanas noteikumiem.

UZLĀDĒŠANAS PROCESS

1. Pieslēdziet USB kabeli strāvas avotam, piem., kontaktligzdai, datoram vai automašīnas lādēšanas ligzda.

2. Lai atbrīvotu USB pieslēgvietu, grieziet gredzenu, līdz simbols  sakrīt ar punktu •.

NORĀDE: kad akumulatora lampa netiek lādēta, vienmēr aizveriet USB lādēšanas vāciņu, lai pasargātu USB pieslēgvietu no putekļiem un mitruma.

3. Ievietojiet USB-C spraudni USB-C ligzdā.

4. Gaismas indikatora gredzens ap ieslēgšanas pogu norāda uzlādes stāvokli:

sarkana mirgojoša gaisma: uzlādes process, uzlādēti 0-49 %
Dzeltena pastāvīgi degoša lampiņa: uzlādes process, uzlādēti 50-99 %

pastāvīgi deg zaļa gaisma: uzlādēti 100 %

Sarkans/zaļš mirgojošs: pārāk auksts vai mitrs, defekts akumulators vai akumulators nav ievietots

Pastāvīga sarkana gaisma: Temperatūra virs vai zem robežvērtības (pārāk karsts, pārāk auksts)

Ja gaismas indikatora gredzens mirgo sarkanā un zaļā krāsā, pārliecinieties vai akumulators ir pareizi ievietots. Šim nolūkam izņemiet akumulatoru un ievietojiet to vēlreiz.

Ja indikators turpina pārmaiņus mirgot sarkanā un zaļā krāsā, akumulators iespējams ir pārāk silts, pārāk auksts vai mitrs. Atkarībā no stāvokļa, atdzesējiet, sasildiet vai ļaujiet tam nožūt un pēc tam ievietojiet to atpakaļ.

Ja lampas gaisma kļūst blāvāka un gaismas indikatora gredzens spīd sarkanā krāsā, tad, iespējams, lampa ir pārāk karsta vai pārāk auksta.

Gaismas indikatora gredzens spīd sarkanā krāsā, līdz lampa ir pietiekami atdzisusi vai uzsilusi. Kad ir sasniegta darba temperatūra, sākas parastais uzlādes process vai darbība.

Ja problēma netiek novērsta, sazinieties ar uzņēmuma MILWAUKEE klientu atbalsta centru.

UZLĀDES STĀVOKĻA INDIKATORS

Gaismas indikatora gredzens ap ieslēgšanas pogu norāda akumulatora uzlādes stāvokli:

Sarkana mirgojoša gaisma: atlikusī kapacitāte 0-3 %

Sarkana gaisma: atlikusī kapacitāte 3-10 %

Dzeltena gaisma: atlikusī kapacitāte 11-49 %

Zaļa gaisma: atlikusī kapacitāte 50-100 %

Ārkārtīgs aukstums: Ja akumulatora temperatūra ir zemāka par -20 °C, LED indikatori trīs reizes mirgo sarkanā un zaļā krāsā, pirms lampa pāriet gaidīšanas režīmā. Ja akumulatora temperatūra ir no -20 °C līdz -15 °C, ir pieejami tikai vidējais un vājais darba režīms.

Pārkaršana: Ja lampa kļūst blāvāka un gaismas indikatora gredzens spīd sarkanā krāsā, tad, iespējams, akumulators ir pārāk karsts. Tiklīdz akumulators būs atdzisis, lampa atkal darbosies normāli.

NORĀDĪJUMI LITĪJA JONU AKUMULATORIEM

Litija jonu akumulatoru lietošana

Akumulatori, kas ilgāku laiku nav izmantoti, pirms lietošanas jāuzlādē.

Pie temperatūras, kas pārsniedz 50°C, akumulatoru darbība tiek negatīvi ietekmēta. Vajag izvairīties no ilgākas saules un karstuma iedarbības.

Lādētāja un akumulatoru pievienojuma kontakti jāuztur tīri.

Lai baterijas darba ilgums būtu optimāls, pēc iekārtas izmantošanas tā jāuzlādē.

Lai akumulatori kalpotu pēc iespējas ilgāku laiku, tos pēc uzlādes ieteicams atvienot no lādētāj ierīces.

Akumulatora uzglabāšana ilgāk kā 30 dienas: uzglabāt akumulatoru pie aptuveni 27° C un sausā vietā. Uzglabāt akumulatoru uzlādes stāvoklī aptuveni pie 30%-50%. Uzlādēt akumulatoru visus 6 mēnešus no jauna.

Litija jonu akumulatoru transportēšana

Uz litija jonu akumulatoriem attiecas noteikumi par bīstamo kravu pārvadāšanu.

Šo akumulatoru transportēšana jāveic saskaņā ar vietējiem, valsts un starptautiskajiem normatīvajiem aktiem un noteikumiem.

- Patērētāja darbības, pārvadājot šos akumulatorus pa autoceļiem, nav reglamentētas.
- Uz litija jonu akumulatoru komerciālu transportēšanu, ko veic ekspedīcijas uzņēmums, attiecas bīstamo kravu pārvadāšanas noteikumi. Sagatavošanas darbus un transportēšanu drīkst veikt tikai atbilstoši apmācīts personāls. Viss process jāveda profesionāli.

Veicot akumulatoru transportēšanu, jāievēro:

- Pārliecinieties, ka kontakti ir aizsargāti un izolēti, lai izvairītos no īssavienojumiem.
- Pārliecinieties, ka akumulators iepakojumā nevar paslīdēt.
- Bojātus vai tekošus akumulatorus nedrīkst transportēt.

Plašāku informāciju Jūs varat saņemt no ekspedīcijas uzņēmuma.

DAUDZFUNKCIJU SLĒDZIS

IESL./IZSL.

Nospiediet taustiņu, lai ieslēgtu vai izslēgtu lampu.

DARBA REŽĪMS

Nospiediet un turiet slēdzi, lai izvēlētos darba režīmu: spēcīgs, vidējs un vājš.

Pēc vēlamā darba režīma izvēles, atlaidiet slēdzi.

NORĀDE: Pēc atkārtotas ieslēgšanas, lampa spīd tādā spilgtumā, kāds bija izvēlēts pirms izslēgšanas.

“BOOST” REŽĪMS

Divreiz nospiediet slēdzi, lai aktivizētu “Boost” režīmu.

“Boost” režīmā lampas spilgtums palielinās līdz 2000 lūmeni. “Boost” režīms paliek aktīvs 35 sekundes un pēc tam pārslēdzas uz „vidējo darba režīmu”.

Šo 35 sekunžu laikā, divreiz nospiediet slēdzi, lai atspējotu „Boost” režīmu. Lampa atgriežas iepriekš iestatītajā spilgtuma līmenī.











Zema uzlādes līmeņa gadījumā, “Boost” režīms nav pieejams.

APKOPE

Izmantojiet tikai firmu Milwaukee piederumus un firmas Milwaukee rezerves daļas. Lieciet nomainīt detaļas, kuru nomainā nav aprakstīta, kādā no firmu Milwaukee klientu apkalpošanas servisiem. (Skat. brošūru „Garantija/klientu apkalpošanas serviss”.)

Pēc pieprasījuma, Jūsu Klientu apkalpošanas centrā vai pie Technotronic Industries GmbH, Max-Eyth-Straße 10, 71364 Winnenden, Vācijā, ir iespējams saņemt iekārtas montāžas rasējumu, iepriekš norādot iekārtas modeli un sērijas numuru, kas atrodas uz datu plāksnītes un sastāv no sešiem simboliem.

SIMBOLI

	Pirms sākt lietot instrumentu, lūdzu, izlasiet lietošanas pamācību.
	UZMANĪBU! BĪSTAMI!
	Brīdinājums! Karsta virsma! Nepieskarieties!
	Nav ieteicams skatīties uz ieslēgtu gaismas avotu.
	USB ligzda
	Elektriskā aizsardzības klase III.
	Neutilizējiet bateriju atkritumus, elektrisko un elektronisko iekārtu atkritumus kā nešķirotus sadzīves atkritumus. Bateriju atkritumi un elektrisko un elektronisko iekārtu atkritumi ir jāsavāc atsevišķi. Bateriju atkritumi, akumulatoru atkritumi un gaismas avotu atkritumi ir jānogrem no iekārtas. Saņemieties ar vietējo iestādi vai mazumtirgotāju, lai iegūtu padomus par atbilstošu pārstrādi un savākšanas punktu. Atkarībā no vietējiem noteikumiem, mazumtirgotājiem var būt pienākums bez maksas pieņemt atpakaļ bateriju atkritumus un elektrisko un elektronisko iekārtu atkritumus. Jūsu ieguldījums bateriju atkritumu un elektrisko un elektronisko iekārtu atkritumu atkārtotā izmantošanā un atbilstošā pārstrādē palīdz samazināt pieprasījumu pēc izejvielām. Bateriju atkritumus, īpaši tajos, kas satur litiju, un elektrisko un elektronisko iekārtu atkritumus ir vērtīgi, atbilstoši pārstrādājami materiāli, kas var negatīvi ietekmēt vidi un cilvēku veselību, ja tie netiek utilizēti videi draudzīgā veidā. No iekārtu atkritumiem izdzēsiet personāla datus, ja tādi ir.
	Eiropas atbilstības zīme
	Apvienotās Karalistes atbilstības zīme
	Ukrainas atbilstības zīme
	Eirāzijas atbilstības zīme

TECHNINIAI DUOMENYS	L4 FL2000
Konstrukcija	Baterijos lemputė
Nominalioji galia	13 W
Keičiamosios akumulatoriaus baterijos įtampa	4 V
USB įėjimo galia	5 V DC, 0,1 A - 2,1 A
Įkrovimo laikas (3,0 A)	120 min
Šviesos srautas (3,0 A)	
aukšta pakopa	1300 lm
vidutinis pakopa	800 lm
žema pakopa	100 lm
Degimo laikas (3,0 A)	
aukšta pakopa	4 h
vidutinis pakopa	8 h
žema pakopa	24 h
Spalvų atvaizdavimo indeksas (CRI)	70
Spalvų temperatūra	4500 K
Apsaugos klasė	IP 66
Svoris	0,206 kg
Svoris su akumulatoriumi	0,264 kg
Rekomenduojama aplinkos temperatūra eksploatuojant	-15 °C ... +50 °C
Rekomenduojama aplinkos temperatūra įkraunant	+5 °C ... +40 °C
Rekomenduojami keičiamosios akumulatoriaus baterijos tipai	L4B...

⚠️ ĮSPĖJIMAS! Perskaitykite visus saugos nurodymus ir instrukcijas. Jei nepaisysite žemiau pateiktų saugos nuorodų ir reikalavimų, gali trenkti elektros smūgis, kilti gaisras ir/arba galite sunkiai susižaloti arba sužaloti kitus asmenis.
Išsaugokite šias saugos nuorodas ir reikalavimus, kad ir ateityje galėtumėte jais pasinaudoti.

YPATINGIEJI SAUGOS REIKALAVIMAI PRIE BATERIJOS LEMPUTĖ

Dėmesio: šviesos spindulio niekada nenukreipkite į žmones arba gyvūnus. Į šviesos spindulį nežiūrėkite (net ir iš didesnio atstumo). Žiūrėjimas į šviesos spindulį gali sukelti rimtus regėjimo sutrikimus arba jo praradimą.

Veikimo metu lempa įkaista. Prieš nuimdami ar sandėliuodami ilgą laiką išjunkite prietaisą, kad nesikauptų karštis.

Šios lempos šviesos šaltinis yra nekeičiamas. Kai šviesos šaltinis išsenka, būtina pakeisti visą lemą.

AKUMULATORIAUS SAUGUMO INSTRUKCIJOS

Naudoti tik „Milwaukee“ L4 B... tipo akumulatorius.

Prieš atlikdami bet kokius darbus įrenginyje, išimkite keičiamą akumulatorių.

Sunaudoję keičiamą akumulatorių nedeginkite ir nemeskite į buitines atliekas. „Milwaukee“ siūlo tausojantį aplinką sudėvėtų keičiamų akumulatorių tvarkymą, apie tai prekybos atstovo.

Keičiamų akumulatorių nelaikykite kartu su metaliniais daiktais (trumpojo jungimo pavojus).

Ekstremalių apkrovų arba ekstremalios temperatūros poveikyje iš keičiamų akumulatorių gali ištekėti akumulatoriaus skystis. Išsitiesus akumulatoriaus skystį, tuoj pat nuplaukite vandeniu su muilu. Patekus į akis, tuoj pat ne trumpiau kaip 10 minučių gausiai skalaukite vandeniu ir tuoj pat kreipkitės į gydytoją.

Įspėjimas! Siekdami išvengti trumpojo jungimo sukeltą gaisro pavojų, sužalojimų arba produkto pažeidimų, neikiškite įrankio, keičiamo akumulatoriaus arba įkroviklio į skystį ir pasirūpinkite, kad į prietaisus arba akumulatorius nepatektų jokių skystių. Koroziją sukeliantis arba laidūs skystiai, pvz., sūrus vanduo, tam tikri chemikalai ir balikliai arba produktai, kurių sudėtyje yra baliklių, gali sukelti trumpąjį jungimą.

NAUDOJIMAS PAGAL PASKIRTĮ

Akumulatorinis žibintas gali būti naudojamas apšvietimui bei maitinimo įtampos jungties.

Šį prietaisą leidžiama naudoti tik pagal nurodytą paskirtį.

ĮKROVIMO PROCESAS

1. Prijungti USB laidą prie srovės šaltinio, pvz., elektros lizdo, kompiuterio ar automobilinio įkroviklio.
2. Norėdami atidengti USB prievadą, sukite žiedą, kol simbolis  susilygins su tašku •.

PASTABA: visada uždarykite USB dangtelį, kai akumulatorinis žibintas nekraunamas, kad apsaugotumėte USB jungtį nuo dulkių ir drėgmės.

3. USB C tipo kištuką įkiškite į USB C tipo lizdą.
4. Aplink įjungimo mygtuką esantis šviečiantis žiedas rodo įkrovos būseną:

Raudona mirksinti šviesa: įkrovimo procesas, įkrauta 0–49 %

Geltona mirksinti šviesa: įkrovimo procesas, įkrauta 50–99 %

Žalia nuolatinė šviesa: įkrauta 100 %

Mirksi raudonai / žaliai: per šalta arba šlapia, akumulatorius sugedęs arba neįdėtas

Raudonos nuolatinės lemputės: Viršyta arba nepasiekta temperatūros riba (per karšta, per šalta)

Jei pasirodo raudonai žalias mirksintis šviečiantis žiedas, įsitinkinkite, kad akumulatorius tinkamai įstatytas. Tam akumulatorių išimkite ir įstatykite iš naujo.

Jei indikatorius ir toliau mirksi pakaitomis raudonai ir žalia spalvomis, akumulatorius tikriausiai yra per karštas, per šaltas arba sudrėkęs. Priklausomai nuo akumulatoriaus būklės, jį atvėsinkite, sušildykite arba išdžiovinkite ir įstatykite iš naujo.

Jei lempos šviesa tampa silpnesnė, o šviečiantis žiedas nuolat šviečia raudonai, lempa greičiausiai yra per šilta arba per šalta.

Šviečiantis žiedas nuolat šviečia raudonai, kol lempa atvėsta arba yra pakankamai šilta. Pasiekus darbinę temperatūrą, pradedamas įprastas įkrovimas arba eksploatacija.

Jei problema išlieka, kreipkitės į MILWAUKEE klientų aptarnavimo skyrį.

ĮKROVOS BŪKLĖS INDIKATORIUS

Aplink įjungimo mygtuką esantis šviečiantis žiedas rodo akumulatoriaus įkrovos būseną:

Raudona mirksinti šviesa: 0-3 % likusios akumulatoriaus talpos
Raudona nemirksinti šviesa: 3-10 % likusios akumulatoriaus talpos
Geltona nemirksinti šviesa: 11-49 % likusios akumulatoriaus talpos
Žalia nemirksinti šviesa: 50-100 % likusios akumulatoriaus talpos
Ekstremalus šaltis: Jei akumulatoriaus temperatūra yra žemesnė nei -20 °C, prieš perjungiant lemputę į budėjimo režimą, šviesos diodai tris kartus sumirksi raudonai ir žaliai. Kai akumulatoriaus temperatūra yra nuo -20 °C iki -15 °C, galima naudoti tik vidutinį ir silpną režimus.

Perkaitimas: Jei lempos šviesa tapo silpnesnė, o šviečiantis žiedas nuolat šviečia raudonai, akumulatorius greičiausiai yra per šiltas. Kai tik akumulatorius atvės, lempa vėl veiks įprastai.

NURODYMAI DĖL LIČIO JONŲ AKUMULATORIAUS

Ličio jonų akumulatoriaus naudojimas

Ilgesnį laiką nenaudotus akumulatorius prieš naudojimą įkraukite.

Aukštesnė nei 50°C temperatūra mažina akumulatorių galią. Venkite ilgesnio saulės ar šilumos šaltinių poveikio.

Įkroviklio ir akumulatoriaus jungiamieji kontaktai visada turi būti švarūs.

Kad prietaisais nuo ilgiau veiktų, pasinaudoję juo, iki galo įkraukite akumulatorius.

Siekiant užtikrinti kuo ilgesnį baterijos tarnavimo laiką, reikėtų ją po atlikto įkrovimo iškart išimti iš įkroviklio.

Bateriją laikant ilgiau nei 30 dienų, būtina atkreipti dėmesį į šias nuorodas: bateriją laikyti sausoje aplinkoje, esant apie 27 °C temperatūrai. Baterijos įkrovimo lygis turi būti nuo 30% iki 50%. Baterija pakartotinai turi būti įkraunama kas 6 mėnesius.

Ličio jonų akumulatoriaus transportavimas

Ličio jonų akumulatoriams taikomos įstatyminės nuostatos dėl pavojingų krovinių pervežimų.

Šiuos akumulatorius pervežti būtina laikantis vietinių, nacionalinių ir tarptautinių direktyvų ir nuostatų.

- Naudotojai šiuos akumulatorius gali naudoti savo transporte be jokių kitų sąlygų.
- Už komercinį ličio jonų akumulatorių pervežimą atsako ekspedicijos įmonė pagal nuostatas dėl pavojingų krovinių pervežimo. Pasiruošimo išsiųsti ir pervežimo darbus gali atlikti tik atitinkamai išmokyti asmenys. Visas procesas privalo būti prižiūrimas.

Pervežant akumulatorius būtina laikytis šių punktų:

- Siekiant išvengti trumpųjų jungimų, įsitinkinkite, kad kontaktai yra apsaugoti ir izoliuoti.
- Atkreipkite dėmesį, kad akumulatorius pakuotės viduje neslidinėtų.
- Draudžiama pervežti pažeistus arba tekančius akumulatorius.

Dėl detalesnių nurodymų kreipkitės į savo ekspedicijos įmonę.

DAUGIAFUNKCIS JUNGIKLIS

JUNGIMAS/ĮJUNGIMAS

Norėdami įjungti ar išjungti lemą, paspauskite mygtuką.

REŽIMAS

Paspauskite ir palaikykite jungiklį, kad pasirinktumėte režimą: stiprus, vidutinis ir silpnas.

Pasirinkę norimą režimą, atleiskite jungiklį.

PASTABA: Vėl įjungus lemą, ji šviečia ryškumu, koks buvo pasirinktas prieš išjungiant lemą.

„BOOST“ REŽIMAS

Jei norite įjungti „Boost“ režimą, paspauskite jungiklį du kartus.

Įjungus padidinto ryškumo režimą, lempos ryškumas padidėja iki 2000 lumenų. „Boost“ režimas išlieka aktyvus 35 sekundes, o tada persijungia į „vidutinį režimą“.

Jei norite išjungti „Boost“ režimą, per 35 sekundes paspauskite jungiklį du kartus. Lempa ims veikti anksčiau nustatytu ryškumo lygiu.











Esant žemam įkrovos lygiui, negalima naudoti „Boost“ režimo.

TECHNINIS APARTARNAVIMAS

Naudokite tik „Milwaukee“ priedus ir „Milwaukee“ atsargines dalis. Dalis, kurių keitimas neprašytas, leidžiama keisti tik „Milwaukee“ klientų aptarnavimo skyriams (žr. garantiją/klientų aptarnavimo skyrių adresus brošiūroje).

Esant poreikiui, nurodžius mašinos modelį ir šešiaženklį numerį, esantį ant specifikacijų lentelės, klientų aptarnavimo centre arba tiesiogiai „Techronic Industries GmbH“, Max-Eyth-Str. 10, 71364 Winnenden, Vokietija, galite užsakyti išplėstinį prietaiso brėžinį.

SIMBOLIAI

	Prieš pradėdami dirbti su prietaisu, atidžiai perskaitykite jo naudojimo instrukciją.
	DĖMESIO! ĮSPĖJIMAS! PAVOJUS!
	Įspėjimas! Karštas paviršius! Nelieskite!
	Nežiūrėkite į įjungtą šviesos šaltinį.
	USB jungtis
	Elektros įrenginių saugos klasė III.
	Neišmeskite baterijų atliekų, elektros ir elektroninės įrangos atliekų kaip nerūšiuotų komunalinių atliekų. Baterijų ir elektros bei elektroninės įrangos atliekos turi būti surenkamos atskirai. Iš įrangos turi būti pašalintos baterijų, akumulatorių atliekos ir šviesos šaltiniai. Patarimų dėl perdurbimo ir surinkimo vietos kreipkitės į vietinę instituciją arba pardavėją. Priklausomai nuo vietos teisės aktų, mažmenininkai gali būti įpareigoti nemokamai priimti atgal senas baterijas, seną elektros ir elektronikos įrangą. Jūsų indėlis į pakartotinių baterijų ir elektros bei elektroninės įrangos atliekų panaudojimą ir perdurbimą padeda sumažinti žaliavų poreikį. Akumulatorių, ypač kurių sudėtyje yra ličio, ir elektros bei elektroninės įrangos atliekose yra vertingų, perdurbamų medžiagų, kurios gali neigiamai paveikti aplinką ir žmonių sveikatą, jei jos nebus šalinamos aplinką tausojančiu būdu. Ištrinkite personalo duomenis iš įrangos atliekų, jei tokių yra.
	Europos atitikties ženklas
	Jungtinės Karalystės atitikties ženklas
	Ukrainos atitikties ženklas
	Eurazijos atitikties ženklas

TEHNILISED ANDMED	L4 FL2000
Konstruksioon	Akutuli
Nimivõimsus	13 W
Vahetatava aku pinge	4 V
USB Sisend	5 V DC, 0,1 A - 2,1 A
Laadimisaeg (3,0 A)	120 min
Valgusvoog (3,0 A)	
kõrge aste	1300 lm
keskmine aste	800 lm
madal aste	100 lm
Põlemisaeg (3,0 A)	
kõrge aste	4 h
keskmine aste	8 h
madal aste	24 h
Värviesitusindeks (CRI)	70
Värvustemperatuur	4500 K
Kaitseklass	IP 66
Kaal	0,206 kg
Kaal akuga	0,264 kg
Soovituslik ümbritsev temperatuur töö ajal	-15 °C ... +50 °C
Soovituslik ümbritsev temperatuur laadimise ajal	+5 °C ... +40 °C
Soovitatavad vahetatava aku tüübid	L4B...

⚠ HOIATUS! Lugege kõiki ohutusjuhiseid ja korraldusi.

Ohutusnõuete ja juhiste eiramise tagajärjeks võib olla elektrilöök, tulekahju ja/või rasked vigastused.

Hoidke kõik ohutusnõuded ja juhised edasiseks kasutamiseks hoolikalt alles.

AKUTULI OHUTUSE ERIJUHISED

Hoiatus! Ärge suunake valguskiirt otse inimestele või loomadele. Ärge vaadake otse valguskiire sisse (ka mitte suurelt vahemaalt). Valguskiire sisse vaatamine võib põhjustada nägemise tõsist kahjustumist või täielikku kadumist.

Lamp soojeneb töö ajal. Ülekuumenemise vältimiseks LÜLITAGE see enne ärapanekut või pikemat hoiulepanekut VÄLJA.

Selle lambi valgusallikat ei saa välja vahetada. Kui valgusallika kasutusiga on jõudnud lõpule, siis peab asendama terve lambi.

OHUTUSJUHEND. AKU.

Kasutage ainult Milwaukee akude tüüpi L4 B....

Enne kõiki töid masina kallal võtke vahetatav aku välja.

Ärge visake tarvitatud vahetatavaid akusid tulle ega olmeprügisse. Milwaukee pakub vanade akude keskkonnahoidlikku käitlust; palun küsige oma erialasel tarnijalt.

Ärge säilitage vahetatavaid akusid koos metalliesemetega (lühiseoht).

Äärmuslikul koormusel või äärmuslikul temperatuuril võib kahjustatud vahetatavast akust akudevadik välja voolata. Akudevadikuga kokkupuutumise korral peske kohe vee ja seebiga. Silma sattumise korral loputage kiiresti põhjalikult vähemalt 10 minutit ning pöörduge viivitamatult arsti poole.

Hoiatus! Lühisest põhjustatud tuleohtu, vigastuste või toote kahjustuste vältimiseks ärge kaske tööriista, vahetusakut ega laadimiseadet vedelikku ning jälgige, et vedelike ei tungiks seadmetesse ega akusse. Korrodeeruvad või elektrit juhtivad vedelikud, nagu soolvesi, teatud kemikaalid ja pleegitusained või pleegitusained sisaldavad tooted, võivad põhjustada lühist.

KASUTAMINE VASTAVALT OTSTARBELE

Akuvälgustit saab kasutada valgustusena vooluvõrgust sõltumatuana.

Antud seadet tohib kasutada ainult vastavalt äranäidatud otstarbele.

LAADIMINE

1. Ühendage USB-kaabel vooluallikaga, näiteks pistikupesaga, arvuti või auto laadimispuksiga.

2. USB-ühenduse vabastamiseks pöörake ketast, kuni sümbol  ühtib punktiga *.

MÄRKUS. Kui akuvälgustit ei laeta, sulgege USB-kate, et kaitsta USB-liitniku toimu ja niiskuse eest.

3. Pistke USB C-pistik USB C-pessa.

4. Lülitinupu ümber olev valgusrõngas näitab laadimisolekut:

punane vilkuv valgus: laadimine, 0–49% laetud

Kollane vilkuv valgussignaali: laadimine, 50–99% laetud

pidevalt põlev roheline valgus: 100% laetud

Vilgub punaselt/rohelselt: liiga külm või niiske, aku on vigane või akut pole

Pidev punane valgussignaali: Temperatuuri piirväärtust on ületatud või see on saavutamata (liiga kuum, liiga külm)

Kui valgusrõngas vilgub punaselt ja rohelselt, veenduge, et aku on õigesti paigaldatud. Selleks eemaldage aku ja paigaldage uuesti.

Kui näidik vilgub vaheldumisi punaselt ja rohelselt, võib aku olla liiga soe, külm või niiske. Olenevalt aku seisukorrast, laske sellel maha jahtuda, üles soojeneda või kuivada ja seejärel võtke uuesti kasutusele.

Kui lamp muutub nõrgemaks ja valgusrõngas põleb pidevalt punaselt, võib lamp olla soe või külm.

Valgusrõngas põleb pidevalt punaselt, kuni lamp on piisavalt maha jahtunud või soe. Töötemperatuuri saavutamisel algab tavaline laadimisprotsess või töö.

Kui probleem püsib, pöörduge MILWAUKEE klienditeeninduse poole.

LAADIMISMÕÖDIK

Lülitinupu ümber olev valgusrõngas näitab aku laadimisolekut.

punane vilkuv valgus: mahtuvust on jäänud 0-3%

pidev punane valgus: mahtuvust on jäänud 3-10%

pidev kollane valgus: mahtuvust on jäänud 11-49%

pidev roheline valgus: mahtuvust on jäänud 50-100 %

Äärmiselt külm: Kui aku temperatuur jääb alla -20 °C, vilguvad LEDid kolm korda punaselt ja rohelselt, enne kui lamp läheb üle ooterežiimile. Kui aku temperatuur jääb -20 °C kuni -15 °C vahele, on saadaval ainult keskmine ja nõrk töörežiim.

Ülekuumenemine: Kui lamp muutub nõrgemaks ja valgusrõngas põleb pidevalt punaselt, võib aku olla liiga soe. Niipea kui aku on maha jahtunud, hakkab lamp jälle normaalselt tööle.

LITIUMIOONAKUDE JUHISED

Litiiumioonakude kasutus

Pikemat aega mittekasutatud akusid laadige veel enne kasutamist.

Temperatuur üle 50 °C vähendab aku töövõimet. Vältige pikemat soojenemist päikese või kütteseadme mõjul.

Hoidke laadija ja aku ühenduskontaktid puhtad.

Optimaalse patarei eluea tagamiseks, pärast kasutamist lae patareiplokk täielikult.

Akud tuleks võimalikult pika kasutusea saavutamiseks pärast täislaadimist laadijast välja võtta.

Aku ladustamisel üle 30 päeva:

Ladustage akut kuivas kohas u 27°C juures.

Ladustage akut u 30-50% laetusseisundis.

Laadige aku iga 6 kuu tagant täis.

Litiiumioonakude transport

Litiiumioonakud on allutatud ohtlike ainete transportimisega seonduvatele õigusaktidele.

Nende akude transportimine peab toimuma kohalikest, siseriiklikest ja rahvusvahelistest eeskirjadest ning määrustest kinni pidades.

- Tarbijad tohivad neid akusid edasiste piiranguteta tänaval transportida.
- Litiiumioonakude komertstransport ekspedeerimisettevõtete kaudu on allutatud ohtlike ainete transportimisega seonduvatele õigusaktidele. Tarne-ettevalmistusi ja transporti tohivad teostada eranditult vastavalt koolitatud isikud. Kogu protsessi tuleb asjatundlikult jälgida.

Akude transportimisel tuleb järgida järgmisi punkte:

- Tehke kindlaks, et kontaktid on lühiste vältimiseks kaitstud ja isoleeritud.
- Pöörake tähelepanu sellele, et akupakk ei saaks pakendis nihkuda.
- Kahjustatud või välja voolanud akusid ei tohi kasutada.

Pöörduge edasiste juhiste saamiseks ekspedeerimisettevõtte poole.

MULTIFUNKTSIONAALNE LÜLITI

SEES/VÄLJAS

Vajutage seda nuppu lambi sisse- või väljalülitamiseks.

TÖÖREŽIIM

Hoidke lüliti all, et valida töörežiim: tugev, keskmine ja nõrk.

Pärast soovitud töörežiimi valikut laske lüliti lahti.

MÄRKUS. Uuesti sisselülitamisel süttib lamp enne väljalülitamist valitud heledusega.

BOOST-REŽIIM

Boost-režiimi sisselülitamiseks vajutage lüliti kaks korda.

Boost-režiimis tõuseb lambi valgusjõud 2000 luumenini. Boost-režiim jääb 35 sekundiks aktiivseks ja läheb siis üle „Keskmisele töörežiimile“.

Boost-režiimi väljalülitamiseks vajutage lüliti 35 sekundi jooksul kaks korda. Lamp läheb tagasi eelnevalt seadistatud heledusastmele.

Madala laetusastme korral ei ole Boost-režiim saadaval.

HOOLDUS

Kasutage ainult Milwaukee tarvikuid ja Milwaukee tagavaraosi. Detailid, mille väljavahetamist pole kirjeldatud, laske välja vahetada Milwaukee klienditeeninduspunkti (vaadake brošüüri garantii / klienditeeninduste aadressid).

Vajadusel saab nõuda seadme plahvatusjoonise võimsussildil oleva masinatüübi ja kuuekohalise numbri alusel Klienditeeninduspunkti või vahetult firmalt Technicon Industries GmbH, Max-Eyth-Straße 10, 71364 Winnenden, Germany.

SÜMBOLID



Palun lugege enne käikluskmist kasutamisjuhend hoolikalt läbi.



ETTEVAATUST! TÄHELEPANU! OHUD!



Hoiatus! Kuum pind! Mitte puudutada!



Ärge vaadake sisselülitatud valgusallikasse.



USB port



Elektrivoolu kaitseklass III.



Ärge kõrvaldage patareide, elektri- ja elektroonikaseadmete jäätmeid sorteerimata olmejäätmetena. Akude, elektri- ja elektroonikaseadmete jäätmed tuleb koguda eraldi. Akude, akumulaatorite ja valgusallikate jäätmed tuleb seadmetest eemaldada. Küsige oma kohalikust omavalitsusest või jaemüüjal nõuandeid ringlussevõtu ja kogumispunkti kohta. Olenevalt kohalikest määrustest võib jaemüüjal lasuda kohustus võtta akude, elektri- ja elektroonikaseadmeid vastu tasuta.

Teie panus akude, elektri- ja elektroonikaseadmete jäätmete korduskasutusse ja ringlussevõtu aitab vähendada nõudlust toorainete järele.

Akad, eriti liitiumakud ning elektri- ja elektroonikaseadmete jäätmed, sisaldavad väärtuslikke taaskasutatavaid materjale, mis võivad kahjustada keskkonda ja inimeste tervist, kui neid ei kõrvaldata keskkonnasõbralikul viisil. Kustutage kõrvaldatavatest seadmetest isiklikud andmed, kui neil seal on.



Euroopa vastavusmärk



Ühendkuningriigi vastavusmärgis



Ukraina vastavusmärk



Euraasia vastavusmärk



ТЕХНИЧЕСКИЕ ДАННЫЕ	L4 FL2000
Модель	Аккумуляторный фонарь
Номинальная мощность	13 W
Напряжение сменного аккумулятора	4 V
USB Вход	5 V DC, 0,1 A - 2,1 A
Время зарядки (3,0 A)	120 min
Сила света (3,0 A)	
высокая ступень	1300 lm
средний ступень	800 lm
низкая ступень	100 lm
Длительность свечения (3,0 A)	
высокая ступень	4 h
средний ступень	8 h
низкая ступень	24 h
Кoeffициент цветопередачи (CRI)	70
Цветовая температура	4500 K
Класс защиты	IP 66
Вес	0,206 kg
Вес с батареей	0,264 kg
Рекомендованная температура окружающей среды во время эксплуатации	-15 °C ... +50 °C
Рекомендованная температура окружающей среды во время зарядки	+5 °C ... +40 °C
Рекомендованные типы сменных аккумуляторов	L4B...

⚠ ПРЕДУПРЕЖДЕНИЕ! Прочтите все указания по безопасности и инструкции. Улучшения, допущенные при не соблюдении указаний и инструкций по технике безопасности, могут стать причиной электрического поражения, пожара и тяжелых травм. **Сохраняйте эти инструкции и указания для будущего использования.**

СПЕЦИАЛЬНЫЕ ИНСТРУКЦИИ ПО ТЕХНИКЕ БЕЗОПАСНОСТИ ПРИ АККУМУЛЯТОРНОМ ФОНАРЕ

Предупреждение: никогда не направлять световой луч непосредственно на людей или животных. Не смотреть на световой луч (даже с большого расстояния). Световой луч может стать причиной серьезных повреждений или потери зрения.

Во время работы фонарь нагревается. Для того чтобы предотвратить аккумуляцию тепла, **ВЫКЛЮЧАЙТЕ** фонарь перед тем, как отложить его или поместить на длительное хранение.

Светоизлучатель в этой лампе не подлежит замене. Если срок службы светоизлучателя подошел к концу, следует заменить полностью всю лампу.

СПЕЦИАЛЬНЫЕ УКАЗАНИЯ ПО ТЕХНИКЕ БЕЗОПАСНОСТИ БАТАРЕЙ

Использовать только аккумуляторы Milwaukee типа L4 B...

Выньте аккумулятор из машины перед проведением с ней каких-либо манипуляций.

Не выбрасывайте использованные аккумуляторы вместе с домашним мусором и не сжигайте их. Дистрибьюторы компании Milwaukee предлагают восстановление старых аккумуляторов, чтобы защитить окружающую среду.

Не храните аккумуляторы вместе с металлическими предметами во избежание короткого замыкания.

Аккумуляторная батарея может быть повреждена и дать течь под воздействием чрезмерных температур или повышенной нагрузки. В случае контакта с аккумуляторной кислотой немедленно промойте место контакта мылом и водой. В случае попадания кислоты в глаза промойте глаза в течение 10 минут и немедленно обратитесь за медицинской помощью.

Предупреждение! Для предотвращения опасности пожара в результате короткого замыкания, травм и повреждения изделия не опускайте инструмент, сменный аккумулятор или зарядное устройство в жидкости и не допускайте попадания жидкости внутрь устройства или аккумуляторов. Коррозионные и проводящие жидкости, такие как соленый раствор, определенные химикаты, отбеливающие средства или содержащие их продукты, могут привести к короткому замыканию.

ИСПОЛЬЗОВАНИЕ

Аккумуляторная лампа может использоваться для освещения и без подключения к электросети.

Не используйте данным инструментом способом, отличным от указанного для нормального применения.

ПРОЦЕСС ЗАРЯДКИ

1. Подключить кабель USB к источнику питания, например, сетевой розетке, разъему компьютера или зарядного устройства в автомобиле.
2. Чтобы обнджить USB-разъем, повернуть кольцо таким образом, чтобы символ  совместился с точкой *

УКАЗАНИЕ: для защиты USB-разъема от пыли и влаги всегда закрывайте USB-крышку, если аккумуляторная лампа не заряжается.

3. Вставьте разъем USB-C в гнездо USB-C.
4. Световое кольцо вокруг кнопки включения указывает на статус зарядки:

красный мигающий свет: процесс зарядки, 0–49 % заряжено

Желтый мигающий свет: процесс зарядки, заряжено на 50–99 %

зеленый непрерывный свет: 100 % заряжено

Попеременное мигание красного и зеленого света: слишком холодно или влажно, аккумулятор поврежден или не установлен

Красный постоянный свет: Температура выше максимальной допустимой или ниже минимально допустимой (слишком горячий, слишком холодный)

Если световое кольцо мигает красным и зеленым, следует проверить, правильно ли установлен аккумулятор. Для этого необходимо извлечь аккумулятор и установить заново.

Если индикатор продолжает мигать попеременно красным и зеленым, возможно, аккумулятор слишком нагрет, слишком холодный или сырой. В зависимости от состояния следует охладить аккумулятор, нагреть или высушить, а затем снова вставить его на место.

Если свет фонаря становится слабее и световое кольцо горит постоянным красным светом, возможно, фонарь слишком сильно нагрет или слишком холодный.

Световое кольцо горит постоянным красным светом, пока фонарь не остынет или не нагреется. По достижении рабочей температуры начнется нормальный процесс зарядки или рабочий режим.

Если проблема не устранена, обратитесь в службу клиентской поддержки MILWAUKEE.

ИНДИКАТОР ЗАРЯЖЕННОСТИ АККУМУЛЯТОРА

Световое кольцо вокруг кнопки включения указывает на статус зарядки аккумулятора:

красный мигающий свет: 0–3 % оставшейся емкости
красный непрерывный свет: 3–10 % оставшейся емкости
желтый непрерывный свет: 11–49 % оставшейся емкости
зеленый непрерывный свет: 50–100 % оставшейся емкости

Экстремально низкая температура: Если температура аккумулятора опустилась ниже –20 °C, светодиоды три раза мигают красным и зеленым, после чего фонарь переходит в режим ожидания. При температуре аккумулятора между –20 °C и –15 °C доступны только средний и слабый режим работы.

Перегрев: Если свет фонаря становится слабее и световое кольцо горит постоянным красным светом, возможно, аккумулятор слишком сильно нагрет. Как только аккумулятор остынет, фонарь снова начнет нормально работать.

УКАЗАНИЯ ДЛЯ ЛИТИЙ-ИОННЫХ АККУМУЛЯТОРОВ

Использование литий-ионных аккумуляторов

Перед использованием аккумулятора, которым не пользовались некоторое время, его необходимо зарядить.

Температура выше 50 °C снижает работоспособность аккумуляторов. Избегайте продолжительного нагрева или прямого солнечного света (риск перегрева).

Контакты зарядного устройства и аккумулятора должны содержаться в чистоте.

Для обеспечения оптимального срока службы аккумулятор необходимо полностью заряжать после использования прибора.

Для достижения максимально возможного срока службы аккумуляторы после зарядки следует вынимать из зарядного устройства.

При хранении аккумулятора более 30 дней:

Храните аккумулятор при 27 °C в сухом месте.
Храните аккумулятор с зарядом примерно 30% - 50%.
Каждые 6 месяцев аккумулятор следует заряжать.

Транспортировка литий-ионных аккумуляторов

Литий-ионные аккумуляторы в соответствии с предписаниями закона транспортируются как опасные грузы.

Транспортировка этих аккумуляторов должна осуществляться с соблюдением местных, национальных и международных предписаний и положений.

- Эти аккумуляторы могут перевозиться по улице потребителем без дальнейших обязательств.
- При коммерческой транспортировке литий-ионных аккумуляторов экспедиторскими компаниями действуют положения, касающиеся транспортировки опасных грузов. Подготовка к отправке и транспортировка должны производиться исключительно специально обученными лицами. Весь процесс должен находиться под контролем специалиста.

При транспортировке аккумуляторов необходимо соблюдать следующие пункты:

- Убедитесь, что контакты защищены и изолированы во избежание короткого замыкания.
- Следите за тем, чтобы аккумуляторный блок не соскользнул внутри упаковок.
- Транспортировка поврежденных или протекающих аккумуляторов запрещена.

За дополнительными указаниями обратитесь к своему экспедитору.

МНОГОФУНКЦИОНАЛЬНЫЙ ПЕРЕКЛЮЧАТЕЛЬ

ВКЛ./ВЫКЛ.

Нажмите эту кнопку, чтобы включить или выключить фонарь.

РЕЖИМ РАБОТЫ

Удерживайте переключатель нажатым, чтобы выбрать режим работы: сильный, средний или слабый.

После выбора желаемого режима отпустите переключатель.

УКАЗАНИЕ: При повторном включении фонарь загорается с той яркостью, которая была выбрана перед выключением.

УСИЛЕННЫЙ РЕЖИМ

Нажмите переключатель два раза, чтобы активировать усиленный режим.

В усиленном режиме интенсивность света фонаря увеличивается до 2000 люмен. Усиленный режим остается включенным в течение 35 секунд, затем он переходит в «средний режим».

Нажмите переключатель два раза в течение 35 секунд, чтобы деактивировать усиленный режим. Фонарь возвращается к ранее выбранному уровню яркости.











При низком уровне зарядки усиленный режим недоступен.

ОБСЛУЖИВАНИЕ

Пользуйтесь аксессуарами и запасными частями Milwaukee. В случае возникновения необходимости в замене, которая не была описана, обращайтесь в один из сервисных центров по обслуживанию электронинструментов Milwaukee (см. список сервисных организаций).

При необходимости, у сервисной службы или непосредственно у фирмы Techtronic Industries GmbH, Max-Eyth-Strasse 10, 71364, Винненден, Германия, можно запросить сборочный чертеж устройства, сообщив его тип и шестизначный номер, указанный на фирменной табличке.

СИМВОЛЫ

	Пожалуйста, внимательно прочтите инструкцию по использованию перед началом любых операций с инструментом.
	ВНИМАНИЕ! ПРЕДУПРЕЖДЕНИЕ! ОПАСНОСТЬ!
	Внимание! Горячая поверхность! Не касаться!
	Не смотрите на включенный светоизлучатель.
	Порт USB
	Класс электробезопасности III.
	Не выбрасывайте отработавшие батареи, электрическое и электронное оборудование вместе с несортированными бытовыми отходами. Отработавшие батареи, а также электрическое и электронное оборудование должны быть утилизированы отдельно. Отработавшие батареи, аккумуляторы и источники света необходимо предварительно извлечь из оборудования. За дополнительную информацией по утилизации и сбору обратитесь в местные муниципальные органы или в розничный магазин. Нормативные требования в некоторых регионах могут обязывать розничные магазины бесплатно утилизировать отработавшее электрическое и электронное оборудование, а также отработавшие батареи. Повторное использование и переработка отработавших батарей, а также старого электронного и электрического оборудования позволяет снизить потребность в сырьевых ресурсах. Отработавшие батареи содержат среди прочего литий, а электронное и электрическое оборудование — ценные перерабатываемые материалы. Однако при ненадлежащей утилизации данные компоненты могут нанести вред окружающей среде и здоровью человека. Удалите конфиденциальную информацию с оборудования при ее наличии.
	Европейский знак соответствия
	Британский знак соответствия
	Украинский знак соответствия
	Евразийский знак соответствия

ТЕХНИЧЕСКИ ДАННИ		L4 FL2000
Тип	Лампа на батерията	
Номинална мощност	13 W	
Напрежение на сменяемата акумулаторна батерия	4 V	
USB Вход	5 V DC, 0,1 A - 2,1 A	
Време за зареждане (3,0 A)	120 min	
Светлинен поток (3,0 A)		
Висока степен	1300 lm	
средно степен	800 lm	
Ниска степен	100 lm	
Продължителност на светене (3,0 A)		
Висока степен	4 h	
средно степен	8 h	
Ниска степен	24 h	
Индекс на цветово възпроизвеждане (CRI)	70	
Цветна температура	4500 K	
Клас на защита	IP 66	
Тегло	0,206 kg	
Тегло с батерия	0,264 kg	
Препоръчителна околна температура при експлоатация	-15 °C ... +50 °C	
Препоръчителна околна температура при зареждане	+5 °C ... +40 °C	
Препоръчителни типове сменяеми акумулаторни батерии	L4B...	

▲ ПРЕДУПРЕЖДЕНИЕ! Прочетете всички указания и напътствия за безопасност.

Пропуски при спазването на указанията и напътствията за безопасност могат да доведат до токов удар, пожар и/или тежки наранявания. **Съхранявайте указанията и напътствията за безопасност за справка при нужда.**

СПЕЦИАЛНИ ИНСТРУКЦИИ ЗА БЕЗОПАСНОСТ ЗА ЛАМПА НА БАТЕРИЯТА

Внимание: Никога не насочвайте светлинния лъч директно към хора или животни. Не гледайте в светлинния лъч (дори и от по-голямо разстояние). Гледането в светлинния лъч може да причини сериозни нарушения и дори загуба на зрението.

По време на експлоатация лампата се нагрява. Преди да я оставите настрана или преди по-продължително съхранение я ИЗКЛЮЧЕТЕ, за да избегнете акумулирането на топлина.

Източникът на светлина на тази лампа не може да бъде сменен. Когато източникът на светлина достигне края на експлоатационния си период, самата лампа трябва да бъде заменена.

СПЕЦИАЛНИ УКАЗАНИЯ ЗА БЕЗОПАСНОСТ БАТЕРИЯ

Използвайте само акумулаторни батерии Milwaukee от типа L4 B...

Преди започване на каквито е да работи по машината извадете акумулатора.

Не изхвърляйте изхабените акумулатори в огъня или в при битовите отпадъци. Milwaukee предлага екологосъобразно събиране на старите акумулатори; моля попитайте Вашия специализиран търговец.

Не съхранявайте акумулаторите заедно с метални предмети (опасност от късо съединение).

При екстремно натоварване или екстремна температура от повредени акумулатори може да изтече батерията течност. При допир с такава течност веднага измийте с вода и сапун. При контакт с очите веднага изплаквайте старателно най-малко 10 минути и незабавно потърсете лекар.

Предупреждение! За да избегнете опасността от пожар, предизвикана от късо съединение, както и нараняванията и повредите на продукта, не потапяйте инструментта, сменяемата акумулаторна батерия или зарядното устройство в течности и се погрижете в уредите и акумулаторните батерии да не попадат течности. Течностите, предизвикващи корозия или провеждащи електричество, като солена вода, определени химикали, избелващи вещества или продукти, съдържащи избелващи вещества, могат да предизвикат късо съединение.

ИЗПОЛЗВАНЕ ПО ПРЕДНАЗНАЧЕНИЕ

Акумулаторната лампа може да се използва за осветление независимо от източник на електрозахранване.

Този уред може да се използва по предназначение само както е посочено.

ПРОЦЕС НА ЗАРЕЖДАНЕ

- Включете USB кабела към източник на електрозахранване, напр. електрически контакт, компютър или зарядна букса в автомобила.
- За да освободите USB връзката, завъртете пръстена, докато символът  съвпадне с точката *.

УКАЗАНИЕ: Винаги затваряйте капачето на USB, когато акумулаторната лампа не се зарежда, за да предпазите USB връзката от прах и влага.

- Вкарайте USB-C щекера в USB-C буската.
- Пръстеновидният светлинен индикатор около бутона за включване показва зарядния статус.

Червена мигаща светлина: Процес на зареждане, заряд 0–49 %

Жълта мигаща светлина: процес на зареждане, заряд 50- 99 %

Зелена постоянна светлина: Процес на зареждане, заряд 100 %

Мигащ в червено/зелено: прекалено студено или влажно, неизправна акумулаторна батерия или непоставена акумулаторна батерия

Червена непрекъсната светлина: Стойността на температурата е над или под граничната (прекалено гореща, прекалено студена).

Ако пръстеновидният светлинен индикатор мига в червено и зелено, се уверете, че акумулаторната батерия е поставена правилно. За целта свалете акумулаторната батерия и я поставете отново.

Ако светлинната индикация продължава да мига в червено и зелено и вероятно акумулаторната батерия е прекалено топла, прекалено студена или мокра. В зависимост от състоянието, оставете акумулаторната батерия да се охлади, затопли или изсъхне, а след това я поставете отново.

Ако светлината на лампата отслабва и светлинният пръстен свети трайно в червено, вероятно лампата е прекалено топла или прекалено студена.

Светлинният пръстен свети трайно в червено, докато лампата се охлажда или загрее достатъчно. При достигане на експлоатационната температура започва нормалният процес на зареждане, респ. експлоатация.

Ако проблемът продължава да е налице, се обърнете към сервиз на MILWAUKEE.

ИНДИКАТОР ЗА СЪСТОЯНИЕТО НА ЗАРЕЖДАНЕ

Пръстеновидният светлинен индикатор около бутона за включване показва зарядния статус на акумулаторната батерия:

Червена премигаща светлина: 0-3 % оставаш капацитет
Червена постоянна светлина: 3 –10 % оставаш капацитет
Жълта постоянна светлина: 11– 49 % оставаш капацитет
Зелена постоянна светлина: 50 –100 % оставаш капацитет

Екстремно студ: Ако температурата на акумулаторната батерия е под -20 °C, светодиодите мигат три пъти в червено и зелено, преди лампата да премине в режим на изчакване. При температура между -20 °C и -15 °C на разположение са само средният и слабият работен режим.

Прегряване: Ако лампата отслабва и светлинният пръстен свети трайно в червено, акумулаторната батерия е прекалено топла. Когато акумулаторната батерия се охлади, лампата отново работи нормално.

УКАЗАНИЯ ЗА ЛИТИЕВО-ЙОННИ АКУМУЛАТОРНИ БАТЕРИИ

Употреба на литиево-йонни акумулаторни батерии

Акумулатори, които не са ползвани по-дълго време, преди употреба да се дозаредят.

Температура над 50°C намалява мощността на акумулатора. Да се избягва по-продължително нагряване на слънце или от отопление.

Поддържайте чисти присъединителните контакти на зарядното устройство и на акумулаторната батерия.

За оптимална продължителност на живот след употреба батериите трябва да се заредят напълно.

За възможно по-дълга продължителност на живот батериите трябва да се изваждат от уреда след зареждане.

При съхранение на батериите за повече от 30 дни: съхранявайте батерията при прибл. 27°C и на сухо място. Съхранявайте батерията при 30 до 50 % от заряда. Зареждайте батерията на всеки 6 месеца.

Транспортиране на литиево-йонни акумулаторни батерии

Литиево-йонните батерии са предмет на законовите разпоредби за превоз на опасни товари.

Превозът на тези батерии трябва да се извършва в съответствие с местните, националните и международните разпоредби и регламенти.

- Потребителите могат да превозват тези батерии по пътя без допълнителни изисквания.
- Превозът на литиево-йонни батерии от транспортни компании е предмет на законовите разпоредбите за превоз на опасни товари. Подготовката на превоза и самият превоз трябва да се извършват само от обучени лица. Целият процес трябва да е под професионален надзор.

Спазвайте следните изисквания при превоз на батерии:

- Уверете се, че контактите са защитени и изолирани, за да се избегне късо съединение.
- Уверете се, че няма опасност от разместване на батерията в опаковката.
- Не превозвайте повредени батерии или такива с течове.

Обърнете се към Вашата транспортна компания за допълнителни инструкции.

МНОГОФУНКЦИОНАЛЕН ПРЕВКЛЮЧВАТЕЛ

ВКЛЮЧВАНЕ/ИЗКЛЮЧВАНЕ

Натиснете бутона, за да включите или изключите лампата.

РАБОТЕН РЕЖИМ

Задръжте превключвателя натиснат, за да изберете работен режим: силен, среден и слаб.

След избора на желаните работен режим отпуснете превключвателя.

УКАЗАНИЕ: При повторно включване лампата светва с яркостта, избрана преди изключването.

УСИЛЕН РЕЖИМ

Натиснете превключвателя двукратно, за да активирате усиления режим.

В усилен режим силата на светлината се увеличава на 2000 люмена. Усиленият режим остава активен 35 секунди и след това преминава в „среден режим“.

По време на 35-те секунди натиснете превключвателя двукратно, за да деактивирате усиления режим. Лампата се връща към предварително

настроената степен на яркост.











При ниско ниво на заряда усиленият режим не е на разположение.

ПОДДРЪЖКА

Да се използват само аксесоари на Milwaukee и резервни части на Milwaukee. Елементи, чията подмяна не е описана, да се дадат за подмяна в сервиз на Milwaukee (вижте брошурата „Гаранция и адреси на сервизи“).

При необходимост можете да поискате схема на елементите на уреда при посочване на обозначение на машината и шестцифрения номер на табелката за технически данни от Вашия сервиз или директно на Techtronics Industries GmbH, Max-Eyth-Straße 10, 71364 Winnenden, Германия.

СИМВОЛИ

	Преди пускане на уреда в действие моля прочетете внимателно инструкцията за използване.
	ВНИМАНИЕ! ПРЕДУПРЕЖДЕНИЕ! ОПАСНОСТ
	Предупреждение! Гореща повърхност! Не докосвайте!
	Не гледайте във включения източник на светлина.
	USB порт
	Електрически клас на защита III.
	Отпадъците от батерии, отпадъците от електрическо и електронно оборудване не трябва да се изхвърлят заедно с битовите отпадъци. Отпадъците от батерии, отпадъците от електрическо и електронно оборудване трябва да се събират и изхвърлят разделно. Преди изхвърлянето отстранявайте от уредите отпадъците от батерии, отпадъците от акумулатори и лампите. Информирайте се за местните служби или от своя специализиран търговец относно фирмите за рециклиране и местата за събиране на отпадъци. В зависимост от местните разпоредби, търговците на дребно могат да задължат да приемат безплатно върнатите обратно отпадъци от батерии и от електрическо и електронно оборудване. Дайте своя принос за намаляването на нуждите от суровини чрез повторната употреба и рециклирането на Вашите отпадъци от батерии и отпадъци от електрическо и електронно оборудване. Отпадъците от батерии (най-вече литиево-йонните батерии) и отпадъците от електрическо и електронно оборудване съдържат ценни рециклиращи се материали, които могат да повлияят отрицателно на околната среда и на Вашето здраве, ако не се изхвърлят по екологосъобразен начин. Преди изхвърлянето като отпадък изтрийте от Вашия употребяван уред евентуално наличните в него лични данни.
	Европейски знак за съответствие
	Британски знак за съответствие
	Украински знак за съответствие
	Евро-азиатски знак за съответствие

DATE TEHNICE	L4 FL2000
Tip	Lampa cu acumulator
Putere nominală	13 W
Tensiune acumulator	4 V
USB Intra	5 V DC, 0,1 A - 2,1 A
Durata de încărcare (3,0 A)	120 min
Flux luminos (3,0 A)	
treapta înaltă	1300 lm
treapta mediu	800 lm
treapta joasă	100 lm
Durată iluminare (3,0 A)	
treapta înaltă	4 h
treapta mediu	8 h
treapta joasă	24 h
Indice de redare cromatică (CRI)	70
Temperatură de culoare	4500 K
Grad de protecție	IP 66
Greutate	0,206 kg
Greutate cu baterie	0,264 kg
Temperatură ambientată de funcționare recomandată	-15 °C ... +50 °C
Temperatura ambientată recomandată la încărcare	+5 °C ... +40 °C
Tipuri de acumuloare recomandate	L4B...

AVERTIZARE! Citiți toate indicațiile de siguranță și toate instrucțiunile. Nerespectarea indicațiilor de avertizare și a instrucțiunilor poate provoca electrocutare, incendii și/sau răniiri grave. **Păstrați toate indicațiile de avertizare și instrucțiunile în vederea utilizării viitoare.**

INDICAȚII SPECIALE DE SIGURANȚĂ PENTRU LAMPA CU ACUMULATOR

Atenționare: Nu îndreptați niciodată fascicolul luminos direct înspre persoane sau animale. Nu priviți în fascicolul luminos (nici măcar de la distanță mai mare). Privitul în fascicolul luminos poate provoca răniiri grave sau chiar pierderea vederii.

Lampa se încăzește pe parcursul funcționării. DECONNECTAȚI înainte de depunere sau de depozitarea pe termen mai lung pentru a evita acumularea de căldură.

Sursa de lumină a acestei lămpi nu se poate schimba. Atunci când sursa de lumină a ajuns la sfârșitul duratei de viață trebuie înlocuită toată lampa.

INSTRUCȚIUNI SPECIALE DE SIGURANȚĂ BATERIE

Utilizați numai acumulatori Milwaukee de tipul L4 B....

Îndepărtați acumulatorul înainte de începerea lucrului pe mașina

Nu aruncați acumulatorii uzați la containerul de reziduri menajere și nu îi ardeți. Milwaukee Distributors se oferă să recupereze acumulatorii vechi pentru protecția mediului înconjurător.

Nu depozitați acumulatorul împreună cu obiecte metalice (risc de scurtcircuit)

Acidul se poate scurge din acumulatorii deteriorați la încălziri sau temperaturi extreme. În caz de contact cu acidul din acumulator, spălați imediat cu apă și săpun. În caz de contact cu ochii, clătiți cu atenție timp de cel puțin 10 minute și apelați imediat la îngrijire medicală.

Avertizare! Pentru a reduce pericolul unui incendiu și evitarea răniirilor sau deteriorarea produsului în urma unui scurtcircuit nu imersați scula, acumulatorul de schimb sau încărcătorul în lichide și asigurați-vă să nu pătrundă lichide în aparate și acumulatori. Lichidele corosive sau cu conductibilitate, precum apa sărată, anumite substanțe chimice și înalbitori sau produse ce conțin înalbitori, pot provoca un scurtcircuit.

CONDIȚII DE UTILIZARE SPECIFICATE

Lampa cu acumulator se poate utiliza ca dispozitiv pentru iluminat, indiferent de existența sau nu a unei conexiuni la rețea.

Nu utilizați acest produs în alt mod decât cel stabilit pentru utilizare normală

OPERAȚIA DE ÎNCĂRCARE

1. Conectați cablul USB la o sursă de curent, de exemplu priză de rețea, computer sau mufă de încărcare în autovehicul.

2. Pentru a elibera conectorul USB, rotiți inelul, până când simbolul coincide cu punctul *.

NOTĂ: Închideți întotdeauna capacul USB atunci când lampa cu acumulator nu e la încărcat, pentru a proteja conexiunea USB de praf și umiditate.

3. Introduceți conectorul USB-C în mufa USB-C.

4. Inelul luminos din jurul butonului de pornire indică starea încărcării:

Lumină intermitentă roșie: încărcare, 0-49 % încărcat

Lumină intermitentă galbenă: operație de încărcare, încărcat 50-99 %

Lumină permanentă verde: 100 % încărcat

Roșu/verde intermitent: prea rece sau prea ud, acumulator defect sau nici un acumulator introdus

Aprindere permanentă în roșu: valoarea limită a temperaturii este depășită superior sau inferior (prea fierbinte, prea rece)

Atunci când inelul luminos se aprinde intermitent în roșu sau verde, asigurați-vă că acumulatorul este corect introdus. Pentru aceasta scoateți și introduceți la loc acumulatorul.

Dacă afișajul se aprinde în continuare intermitent, roșu și verde, este posibil că acumulatorul să fie prea cald, prea rece sau ud. Răciți, încălziți sau uscați acumulatorul în funcție de starea acestuia și apoi introduceți-l din nou

Dacă lumina lămpii slăbește și dacă inelul luminos se aprinde permanent în roșu, este posibil ca lampa să fie prea caldă sau prea rece.

Inelul luminos se aprinde permanent în roșu până când lampa este răcită sau suficient de caldă. La atingerea temperaturii de funcționare este inițiat procesul de încărcare normal, resp. funcționarea normală.

Dacă problema persistă, adresați-vă unui centru de Asistență Clienți MILWAUKEE.

INDICAREA STĂRI DE ÎNCĂRCARE

Inelul luminos din jurul butonului de pornire indică starea de încărcare a acumulatorului:

Lumină roșie intermitentă: capacitate rămasă 0-3 %

Lumină roșie continuă: capacitate rămasă 3-10 %

Lumină galbenă continuă: capacitate rămasă 11-49 %

Lumină verde continuă: capacitate rămasă 50-100 %

Frig extrem: dacă temperatura acumulatorului este sub -20 °C, LED-urile

se aprind intermitent în roșu și verde, de trei ori, înainte ca lampa să treacă în modul stand-by. În cazul unei temperaturi cuprinse între -20 °C și -15 °C sunt disponibile numai regimul de funcționare mediu și slab.

Supraîncălzire: Dacă lampa luminează mai slab și dacă inelul luminos se aprinde permanent în roșu, este posibil ca acumulatorul să fie prea cald. Imediat ce acumulatorul s-a răcit, lampa funcționează din nou normal

INDICAȚII PENTRU ACUMULATORII LI-ION

Utilizarea acumulatorilor Li-Ion

Acumulatorii care nu au fost utilizați o perioadă de timp trebuie reîncărcați înainte de utilizare

Temperatura mai mare de 50°C reduce performanța acumulatorului. Evitați expunerea prelungită la căldură sau radiație solară (risc de supraîncălzire)

Contactele încărcătoarelor și acumulatorului trebuie păstrate curate.

În scopul optimizării duratei de funcționare, bateriile trebuie reîncărcate complet după utilizare.

Pentru o durată de viață cât mai lungă, acumulatorii ar trebui scoși din încărcător după încărcare.

La depozitarea acumulatorilor mai mult de 30 zile:

Acumulatorii se depozitează la cca. 27°C și la loc uscat.

Acumulatorii se depozitează la nivelul de încărcare de cca. 30%-50%. Acumulatorii se încarcă din nou la fiecare 6 luni.

Transportul acumulatorilor Li-Ion

Acumulatorii cu ioni de litiu cad sub incidența prescripțiilor legale pentru transportul de mărfuri periculoase.

Transportul acestor acumulatori trebuie să se efectueze cu respectarea prescripțiilor și reglementărilor pe plan local, național și internațional.

- Consumatorilor le este permis transportul rutier nerestricționat al acestui tip de acumulatori.
- Transportul comercial al acumulatorilor cu ioni de litiu prin intermediul firmelor de expediție și transport este supus reglementărilor transportului de mărfuri periculoase. Pregătirile pentru expediție și transportul au voie să fie efectuate numai de către personal instruit corespunzător. Întregul proces trebuie asistat în mod competent.

Următoarele puncte trebuie avute în vedere la transportul acumulatorilor:

- Pentru a se evita scurtcircuite, asigurați-vă de faptul că sunt protejate și izolate contactele.
- Aveți grijă ca pachetul de acumulatori să nu poată aluneca în altă poziție în interiorul ambalajului său.
- Este interzis transportarea unor acumulatori deteriorați sau care pierd lichid.

Pentru indicații suplimentare adresați-vă firmei de expediție și transport cu care colaborați.

COMUTATOR MULTIFUNCȚIONAL

PORNIT/OPRIT

Apșați tasta pentru a porni sau opri lampa.

REGIM DE FUNCȚIONARE

Mentineți comutatorul apăsat pentru a selecta regimul de funcționare: puternic, mediu și slab.

După selectarea regimului de funcționare dorit, eliberați comutatorul.

INDICAȚIE: În cazul repornirii, lampa se aprinde cu luminozitate selectată înainte de oprire.

MODUL BOOST

Apșați comutatorul de două ori pentru a activa modul Boost.

În modul Boost, luminozitatea lămpii crește la 2000 lumeni. Modul Boost rămâne activ timp de 35 de secunde și apoi trece în „regimul de funcționare mediu”.

Apșați de două ori comutatorul pe parcursul celor 35 de secunde pentru a dezactiva modul Boost. Lampa revine la treapta de luminozitate setată anterior.

Modul Boost nu este disponibil în cazul unei stări de încărcare reduse.

ÎNȚREȚINERE

Utilizați numai accesorii și piese de schimb Milwaukee. Dacă unele din componente care nu au fost descrise trebuie înlocuite , vă rugăm contactați unul din agenții de service Milwaukee (vezi lista noastră pentru service / garanți

Dacă este necesar, puteți solicita de la centrul dvs. de service pentru clienți sau direct la Techtronic Industries GmbH, Max-Eyth-Straße 10, 71364 Winnenden, Germania un desen descompus al aparatului prin indicarea tipului de aparat și a numărului cu șase cifre de pe tablăta indicatoare.

SIMBOLURI

	Vă rugăm citiți cu atenție instrucțiunile înainte de pomirea mașinii
	PERICOL! AVERTIZARE! ATENȚIE!
	Avertisment! Suprafață fierbinte! Nu atingeți!
	Nu vă uitați în sursa de lumină pornită.
	Portul USB
	Clasă de protecție electrică III.
	Deșeurile de baterii, deșeurile de echipamente electrice și electronice nu se elimină ca deșeurii municipale nesortate. Deșeurile de baterii și deșeurile de echipamente electrice și electronice trebuie colectate separat. Deșeurile de baterii, deșeurile de acumulatori și materialele de iluminat trebuie îndepărtate din echipament. Informați-vă de la autoritățile locale sau de la comercianții acreditați în legătură cu centrele de reciclare și de colectare. În conformitate cu reglementările locale retailerii pot fi obligați să colecteze gratuit bateriile uzate și deșeurile de echipamente electrice și electronice. Contribuția dumneavoastră la reutilizarea și reciclarea deșeurilor de baterii și a deșeurilor de echipamente electrice și electronice contribuie la reducerea cererii de materii prime. Deșeurile de baterii și deșeurile de echipamente electrice și electronice conțin materiale reciclabile valoroase, care pot avea un impact negativ asupra mediului și sănătății umane, în cazul în care nu sunt eliminate în mod ecologic. În cazul în care pe echipamente au fost înregistrate date cu caracter personal, acestea trebuie șterse înainte de eliminarea echipamentelor ca deșeurii.
	Marcă de conformitate europeană
	Marcaj de conformitate Regatul Unic
	Marcă de conformitate ucraineană
	Marcă de conformitate eurasiatică

ТЕХНИЧКИ ПОДАТОЦИ		L4 FL2000
Тип на дизајн	Светилка за акумулаторот	
Номинална моќност	13 W	
Напон на заменливата батерија	4 V	
USB Влез	5 V DC, 0,1 A - 2,1 A	
Време на полење (3,0 A)	120 min	
Светлосен ток (3,0 A)		
високо ниво	1300 lm	
средна ниво	800 lm	
ниско ниво	100 lm	
Време на осветлување (3,0 A)		
високо ниво	4 h	
средна ниво	8 h	
ниско ниво	24 h	
Индекс на репродукција на боја (CRI)	70	
Температура на бојата	4500 K	
Заштитна класа	IP 66	
Тежина	0,206 kg	
Тежина со батерија	0,264 kg	
Препорачана температура на околината за време на работа	-15 °C ... +50 °C	
Препорачана температура на околината при полнење	+5 °C ... +40 °C	
Препорачани типови на заменливи батерии	L4B...	

⚠ ВНИМАНИЕ! Прочитајте ги безбедносните напомени и упатства.

Заборавање на почитувањето на безбедносните упатства и инструкции можат да предизвикаат електричен удар, пожар и/или тешки повреди.

Сочувајте ги сите безбедносни упатства и инструкции за во иднина.

СПЕЦИЈАЛНИ БЕЗБЕДНОСНИ ИНСТРУКЦИИ ЗА СВЕТИЛКА ЗА АКУМУЛАТОР

Предупредување: никогаш не го насочувајте светлинскиот зрак директно на лица ниту животни. Не гледајте во светлинскиот зрак (не правете го тоа ниту од поголема оддалеченост). Гледањето во светлинскиот зрак може да предизвика сериозни повреди или губење на силата за гледање.

Светилката се загрева за време на работата. ИСКЛУЧЕТЕ ја светилката пред да ја складирате или чувате долго време за да избегнете акумулација на топлина.

Изворот на светлина на оваа лампа не може да се замени. Кога истиот ќе достигне својот работен век, мора да се замени целата лампа.

СПЕЦИЈАЛНИ БЕЗБЕДНОСНИ УПАТСТВА БАТЕРИЈА

Користете само акумулаторски батерии Milwaukee од тип L4 B...

Извадете го батерискиот склоп пред отпочнување на каков и да е зафат врз машината.

Не ги оставајте искористените батерии во домашниот отпад и не горете ги. Дистрибутерите на Milwaukee ги собираат старите батерии, со што ја штитат нашата околина.

Не ги чувајте батериите заедно со метални предмети (ризик од краток спој).

Киселината од оштетените батериите може да истече при екстреман напон или температури. Доколку дојдете во контакт со исатата, измијте се веднаш со сапун и вода. Во случај на контакт со очите планкнете ги убаво најмалку 10 минути и задолжително одете на лекар.

Предупредување! За да избегнете опасноста од пожар, од наранувања или од оштетување на производот, коишто ги создава краток спој, не ја потопувајте во течност алатката, заменливата батерија или полначот и пазете во уредите и во батериите да не проникнуваат течности. Корозивни или електроспроводливи течности, како солена вода, одредени хемикалии, избулвачки препарати или производи кои содржат избулвачки супстанции, можат да предизвикаат краток спој.

СПЕЦИФИЦИРАНИ УСЛОВИ НА УПОТРЕБА

Сијалицата на батерии може да се употребува и како посебно расветно тело, без притоа да се користи продолжен кабел.

Не го користете овој производ на било кој друг начин освен пропишаниот за нормална употреба.

ПРОЦЕС НА ПОЛНЕЊЕ

1. Свржете го USB-кабелот со извор на струја, на пример кон мрежен контакт, компјутер или контакт за полнење во автомобилот.

2. За да ја откриете USB-портата, ротирајте го прстенот додека симболот  не се поклопи со точката *.

СОВЕТ: секогаш затворајте го USB-капачето кога светилката на батерија не се полни за да ја заштитите USB-портата од прашина и влага.

3. Вметнете го приклучокот USB-C во портата USB-C.

4. Светлосниот прстен околу копчето за вклучување го покажува статусот на полнење:

Црвена трепкава светлина: Во процесот на полнење, полно 0-49 %

Жолто трепкачко светло: во процесот на полнење, 50-99 % наполнето

Зелена стална светлина: полно 100 %

Трепкачко црвено/зелено: премногу ладно или влажно, батеријата е неисправна или не е вметната батерија

Постојано црвено светло: Температура над или под граничната вредност (премногу топло, премногу ладно)

Ако светлосниот прстен трепка црвено и зелено, осигурете се дека батеријата е правилно вметната. За оваа намена отстранете ја батеријата и повторно ставете ја.

Ако индикаторот продолжи да трепка црвено и зелено наизменично, батеријата може да биде премногу топла, премногу ладна или влажна. Оставете ја батеријата да се олади, загрее или да се исуши во зависност од нејзината состојба, а потоа вметнете ја повторно.

Ако светлото од светилката се затемни и светлосниот прстен свети постојано црвено, светилката може да биде премногу топла или премногу ладна.

Светлосниот прстен постојано свети црвено додека светилката не се олади или не се загрее доволно. Кога ќе се достигне работната температура, започнува нормалниот процес на полнење или работа.

Ако проблемот продолжи, контактирајте со сервисен центар за корисници на MILWAUKEE.

ПРИКАЗ НА СОСТОЈБА НА ПОЛНЕЊЕ

Светлосниот прстен околу копчето за вклучување го покажува статусот на полнење на батеријата:

Црвена трепкава светлина: преостанат капацитет 0-3 %

Црвена стална светлина: преостанат капацитет 3-10 %

Жолта стална светлина: преостанат капацитет 11-49 %

Зелена стална светлина: преостанат капацитет 50-100 %

Екстремно ладно: Ако температурата на батеријата е под -20 °C, LED-диодите

ќе трепнат црвено и зелено три пати пред светилката да премине во режим на мирување. Ако температурата на батеријата е помеѓу -20 °C и -15 °C, достапни е само средниот и слабиот режим на работа.

Прегревање: Ако светилката стане послаба и светлосниот прстен свети постојано црвено, батеријата може да е премногу загреана. Штом батеријата ќе се олади, светилката повторно ќе работи нормално.

УПАТСТВА ЗА ЛИТИУМ-ЈОНСКИ БАТЕРИИ

Употреба на литиум-јонски батерии

Батериите кои не биле користени подолго време треба да се наполнат пред употреба.

Температура повисока од 50°C го намалуваат траењето на батериите. Избегнувајте подолго изложување на батериите на високи температури или сонце (ризик од прегревање).

Клемите на полначот и батериите мора да се одржуваат чисти.

За оптимален работен век батериите мора да се наполнат целосно по употреба.

За можно подолг век на траење, апаратите после нивното полнење треба да бидат извадени од апаратот за полнење на батериите.

Во случај на складирање на батеријата подолго од 30 дена: Акумулаторот да се чува на температура од приближно 27°C и на суво место.

Акумулаторот да се складира на приближно 30%-50% од состојбата на наполнето.

Акумулаторот повторно да се наполни на секои 6 месеци.

Транспорт на литиум-јонски батерии

Литиум-јонските батерии подлежат на законските одредби за транспорт на опасни материи.

Транспортот на овие батерии мора да се врши согласно локалните, националните и меѓународните прописи и одредби.

- Потрошувачите на овие батерии може да вршат непречен патен транспорт на истите.
- Комерцијалниот транспорт на литиум-јонски батерии од страна на шпедитерски претпријатија подлежат на одредбите за транспорт на опасни материи. Подготовките за шпедиција и транспорт треба да ги вршат исклучиво соодветно обучени лица. Целокупниот процес треба да биде стручно надгледуван.

При транспортот на батерии треба да се внимава на следното:

- Осигурајте се дека контактите се заштитени и изолирани, а сето тоа со цел да се избегнат кратки споеви.
- Внимавајте да не дојде до измествување на батериите во нивната амбалажа.
- Забранет е транспорт на оштетени или протечени литиум-јонски батерии.

За понатамошни инструкции обратете се до Вашето шпедитерско претпријатие.

МУЛТИФУНКЦИОНАЛЕН ПРЕКИНУВАЧ

ВКЛУЧУВАЊЕ/ИСКЛУЧУВАЊЕ

Притиснете го копчето за да ја вклучите или исклучите светилката.

РЕЖИМ НА РАБОТА

Притиснете и држете го прекинувачот за да го изберете режимот на работа: силен, среден и слаб.

Откако ќе го изберете саканиот режим на работа, ослободете го прекинувачот.

СОВЕТ: Кога повторно ќе се вклучи, светилката свети со избраната јачина на светлина од пред да се исклучи.

РЕЖИМ НА ЗАСИЛУВАЊЕ

Притиснете го прекинувачот двапати за да го активирате режимот на засилување.

Во режимот на засилување, осветленоста на светилката се зголемува на 2000 лумени. Режимот на засилување останува активен 35 секунди, а потоа преминува во „Среден режим“.

Притиснете го прекинувачот двапати во текот на 35 секунди за да го исклучите режимот на засилување. Светилката се враќа на претходно поставеното ниво на осветленост.











Кога нивото на батеријата е ниско, режимот на засилување не е достапен.

ОДРЖУВАЊЕ

Користете само Milwaukee додатоци и резервни делови. Доколку некои од компонентите кои не се опишани треба да бидат заменети, Ве молиме контактирајте ги сервисните агенти на Milwaukee (консултирајте ја листата на адреси).

При потреба може да се побара експлозионен цртеж на апаратот со наведување на машинскиот тип и шестоцифрениот број на табличката со учиниот или во Вашата корисничка служба или директно кај Techtronic Industries GmbH, Max-Eyth-Straße 10, 71364 Winnenden, Германија.

СИМБОЛИ

	Ве молиме пред да ја стартувате машината обрнете внимание на упатствата за употреба.
	ВНИМАНИЕ! ПРЕДУПРЕДУВАЊЕ! ОПАСНОСТ!
	Предупредување! Врела површина! Не ја допирајте!
	Да не се гледа во вклучен извор на светлина.
	USB-порта
	Електрична заштита од класа III.
	Не отстранувајте ги отпадните батерии, отпадната електрична и електронска опрема како несортиран комунален отпад. Отпадните батерии и отпадната електрична и електронска опрема мора да се собираат посебно. Отпадните батерии, отпадните акумулатори и отпадните извори на светлина треба да се отстранат од опремата. Проверете кај вашиот локален орган или продавач за совети за рециклирање и место за собирање. Во зависност од локалните регулативи, трговците на мало може да се обврзани бесплатно да ги преземаат искористените батерии, како и отпадната електрична и електронска опрема. Вашиот придонес за повторна употреба и рециклирање на отпадните батерии и отпадната електрична и електронска опрема помага да се намали побарувачката на сировини. Отпадните батерии, посебно оние што содржат литиум, и отпадната електрична и електронска опрема содржат вредни материјали за рециклирање, кои може негативно да влијаат на животната средина и на здравјето на луѓето доколку не се отстранат на еколошки компатибилен начин. Избришете ги личните податоци од отпадната опрема, доколку ги има.
	Европска ознака за сообразност
	Ознака за сообразност на ОК
	Украинска ознака за сообразност
	Евроазииска ознака за сообразност

ТЕХНІЧНІ ХАРАКТЕРИСТИКИ	L4 FL2000
Тип конструкції	Акумуляторний ліхтар
Номинальна потужність	13 W
Напруга змінної акумуляторної батареї	4 V
USB Вхід	5 V DC, 0,1 A - 2,1 A
Тривалість зарядки (3,0 A)	120 min
Сила світла (3,0 A)	
високий рівень	1300 lm
середній рівень	800 lm
низький рівень	100 lm
Тривалість світіння (3,0 A)	
високий рівень	4 h
середній рівень	8 h
низький рівень	24 h
Коефіцієнт передачі кольору (CRI)	70
Кольорова температура	4500 K
Клас захисту	IP 66
Вага	0,206 kg
Вага з акумуляторною батареєю	0,264 kg
Рекомендована температура довкілля під час експлуатації	-15 °C ... +50 °C
Рекомендована температура довкілля під час заряджання	+5 °C ... +40 °C
Рекомендований тип змінної акумуляторної батареї	L4B...

▲ ПОПЕРЕДЖЕННЯ! Прочитайте всі вказівки з техніки безпеки та інструкції. Упущення при дотриманні вказівок з техніки безпеки та інструкції можуть призвести до ураження електричним струмом, пожежі та/або тяжких травм.

Зберігайте всі вказівки з техніки безпеки та інструкції на майбутнє.

СПЕЦІАЛЬНІ ВКАЗІВКИ З ТЕХНІКИ БЕЗПЕКИ У РАЗІ ВИКОРИСТАННЯ АКУМУЛЯТОРНИЙ ЛІХТАР

Попередження: Ніколи не спрямовувати промінь світла прямо на людей або тварин. Не дивитись в промінь світла (навіть з великої відстані). Якщо дивитись у промінь світла, то це може призвести до серйозних пошкоджень або до втрати зору.

Під час експлуатації лампа нагрівається. Перед передачею на склад або тривалим зберіганням ВІМКНІТЬ, щоб не допустити нагрівання.

Світлопроміньова в цій лампі не підлягає заміні. Якщо термін служби світлопроміньована підійшов до кінця, слід замінити повністю всю лампу.

СПЕЦІАЛЬНІ ВКАЗІВКИ З ТЕХНІКИ БЕЗПЕКИ ДЛЯ АКУМУЛЯТОРНИХ БАТАРЕЙ

Використовувати лише акумулятори Milwaukee типу L4 B...

Перед будь-якими роботами на приладі виїняти змінну акумуляторну батарею.

Відпрацьовані змінні акумуляторні батареї не можна кидати у вогонь або викидати з побутовими відходами. Milwaukee пропонує утилізацію старих змінних акумуляторних батарей, безпечно для довкілля; зверніться до свого дилера.

Не зберігати змінні акумуляторні батареї разом з металевими предметами (безпечка короткого замикання).

При екстремальному навантаженні або при екстремальній температурі з пошкодженої змінної акумуляторної батареї може витікати електроліт. При потрапленні електроліту на шкіру його негайно необхідно змити водою з милом. При потрапленні в очі їх необхідно негайно ретельно промити, щонайменше 10 хвилин, та негайно звернутися до лікаря.

Попередження! Для запобігання небезпечі пожежі в результаті короткого замикання, травмами і пошкодженню виробів не занурюйте інструмент, змінний акумулятор або зарядний пристрій у рідину і не допускайте потраплення рідини всередину пристроїв або акумуляторів. Корозійні і струмопровідні рідини, такі як солоний розчин, левні хімікати, вибіловальні засоби або продукти, що їх містять, можуть призвести до короткого замикання.

ВИКОРИСТАННЯ ЗА ПРИЗНАЧЕННЯМ

Акумуляторна лампа може використовуватися для освітлення і без підключення до електромережі.

Цей прилад можна використовувати тільки за призначенням так, як вказано в цьому документі.

ПРОЦЕС ЗАРЯДЖАННЯ

1. Приєднайте кабель USB до джерела струму, наприклад мережевої розетки, комп'ютера або роз'єму для заряджання ув автомобілі.

2. Щоб вивільнити USB-порт, покрутіть кільце, поки символ  не вийвиться навпроти точки *.

ПРИМІТКА: коли індикатор акумулятора не заряджається, завжди закривайте порт USB заглушкою, щоб захистити роз'єм USB від потраплення пилу та вологи.

3. Вставте штекер USB Type-C у гніздо USB Type-C.

4. Світлове кільце навколо кнопки живлення показує рівень заряду:
червоне миготливе світло: процес заряджання, 0–49 % заряджено
Жовте миготливе світло: процес заряджання, 50-99 % заряджено
зелене постійне світло: 100 % заряджено

Блимає червоним/зеленим: занадто холодно або волого, акумулятор несправний або акумулятор не вставлено

Червоне постійне світло: Температура вище верхнього граничного значення або нижче нижнього граничного значення (надто висока або надто низька)

Якщо світлове кільце блимає червоним та зеленим, треба переконатися, що акумулятор встановлено правильно. Для цього слід виїняти акумулятор і встановити знову.

Якщо індикатор продовжує блимати по черзі червоним і зеленим, можливо, температура акумулятора надто висока чи надто низька, або акумулятор вологий. Залежно від стану відповідно охолодіть акумулятор, нагрійте або висушіть і встановіть знову.

Якщо світло від лампи стає темнішим, а світлове кільце безперервно світиться червоним, можливо, лампа занадто гаряча або занадто холодна.

Світлове кільце безперервно світиться червоним, поки лампа не охолоне або достатньо не нагріється. Після досягнення робочої температури починається нормальний процес заряджання або нормальна експлуатація.

Якщо проблему не усунуто, зверніться до центру обслуговування клієнтів MILWAUKEE.

ІНДИКАЦІЯ СТАНУ ЗАРЯДКИ

Світлове кільце навколо кнопки живлення показує рівень заряду акумулятора:

червоне блимаюче світло: 0-3 % ємності, що залишилася
червоне постійне світло: 3–10 % ємності, що залишилася
жовте постійне світло: 11–49 % ємності, що залишилася
зелене постійне світло: 50–100 % ємності, що залишилася

Екстремальний холод: Коли температура акумулятора опускається нижче -20 °C, світлодіоди тричі блимають червоним і зеленим, а потім лампа переходить у режим очікування. Якщо температура акумулятора знаходиться в межах від

-20 °C до -15 °C, доступні лише середній і малопотужний режими роботи.

Перегрів: Якщо світло від лампи стає темнішим, а світлове кільце безперервно світиться червоним, можливо, акумулятор занадто гарячий. Коли акумулятор охолоне, лампа знову працюватиме нормально.

ВКАЗІВКИ ЩОДО ЛІТІЙ-ІОННИХ АКУМУЛЯТОРІВ

Застосування літій-іонних акумуляторів

Акумуляторну батарею, що не використовувалася тривалий час, перед використанням необхідно підзарядити.

Температура понад 50 °C зменшує потужність акумуляторної батареї. Уникати тривалого нагрівання сонячними променями або системою обігріву.

З'єднувальні контакти зарядного пристрою та акумуляторної батареї повинні бути чистими.

Для забезпечення оптимального строку експлуатації акумуляторні батареї після використання необхідно повністю зарядити.

Для забезпечення максимально можливого терміну експлуатації акумуляторні батареї після зарядки необхідно виймати з зарядного пристрою.

При зберіганні акумуляторної батареї понад 30 днів: Зберігати акумуляторну батарею при температурі приблизно 27 °C в сухому місці.

Зберігати акумуляторну батарею в стані зарядки приблизно 30-50 %. Кожні 6 місяців знову заряджати акумуляторну батарею.

Транспортування літій-іонних акумуляторів

Літій-іонні акумуляторні батареї підпадають під законоположення про перевезення небезпечних вантажів.

Транспортування таких акумуляторних батарей повинно відбуватися із дотриманням місцевих, національних та міжнародних приписів та положень.

- Споживачі можуть без проблем транспортувати ці акумуляторні батареї по вулиці.
- Комерційне транспортування літій-іонних акумуляторних батарей експедиторськими компаніями підпадає під положення про транспортування небезпечних вантажів. Підготовку до відправлення та транспортування можуть здійснювати виключно особи, які пройшли відповідне навчання. Весь процес повинні контролювати кваліфіковані фахівці.

При транспортуванні акумуляторних батарей необхідно дотримуватись зазначених далі пунктів:

- Переконайтеся в тому, що контакти захищені та ізольовані, щоб запобігти короткому замиканню.
- Слідкуйте за тим, щоб акумуляторна батарея не переміщувалася всередині упаковки.
- Пошкоджені акумуляторні батареї, або акумуляторні батареї, що потекли, не можна транспортувати.

Для отримання подальших вказівок звертайтеся до своєї експедиторської компанії.

БАГАТОФУНКЦІОНАЛЬНИЙ ПЕРЕМИКАЧ

Увімкн./Вимкн.

Для увімкнення або вимкнення лампи натисніть цю кнопку.

РЕЖИМ ЕКСПЛУАТАЦІЇ

Щоб вибрати режим експлуатації: потужний, середній чи малопотужний, натисніть і утримуйте натисеним перемикач.

Після вибору потрібного режиму роботи відпустіть перемикач.

ПРИМІТКА. Після повторного увімкнення лампа світить з яскравістю, яку вибрали перед вимкненням.

РЕЖИМ ПІДВИЩЕНОЇ ПРОДУКТИВНОСТІ

Для активації режиму підвищеної продуктивності двічі натисніть перемикач.

У режимі підвищеної продуктивності інтенсивність світла лампи збільшується до 2000 люмен. Режим підвищеної продуктивності діє протягом 35 секунд, а потім відбувається перемикання в «середній режим».

Для деактивації режиму підвищеної продуктивності двічі натисніть перемикач протягом 35 секунд. Лампа повертається до перед цим налаштованого ступеня яскравості.











У разі низького рівня заряду режим підвищеної продуктивності недоступний.

ОБСЛУГОВУВАННЯ

Використовувати тільки комплектуючі та запчастини Milwaukee. Деталі, заміна яких не описується, замінювати тільки в відділі обслуговування клієнтів Milwaukee (зверніть увагу на брошуру „Гарантія / адреси сервісних центрів“).

У разі необхідності можна запросити креслення з зображенням вузлів машини в перспективному вигляді, для цього потрібно звернутися в ваш відділ обслуговування клієнтів або безпосередньо в Techtronic Industries GmbH, Max-Eyth-Straße 10, 71364 Winnenden, Німеччина, та вказати тип машини та шестизначний номер на фірмовій таблиці з даними машини.

СИМВОЛИ

	Уважно прочитайте інструкцію з експлуатації перед введенням приладу в дію.
	УВАГА! ПОПЕРЕДЖЕННЯ! НЕБЕЗПЕЧНО!
	Увага! Гаряча поверхня! Не торкатися!
	Не дивіться на ввімкнутий світлопроміньовач.
	USB-порт
	Клас електрозахисту III.
	Не утилізуйте відпрацьовані батарейки й відпрацьоване електричне та електронне обладнання разом з змішаними побутовими відходами. Відпрацьовані батарейки, відпрацьоване електричне та електронне обладнання необхідно збирати окремо.
	Відпрацьовані батарейки, відпрацьовані акумулятори, відпрацьовані джерела світла повинні бути вилучені з обладнання.
	Зверніться до місцевих органів влади або роздрібного продавця за порадою щодо утилізації та пункту збору.
	Відповідно до місцевих постанов, роздрібні продавці можуть бути зобов'язані безкоштовно забирати назад відпрацьовані акумулятори, електричне та електронне обладнання.
	Ваш внесок до повторного вживання та переробки відпрацьованих батарейок і відпрацьованого електричного та електронного обладнання допомагає зменшити попит на сировину.
	Відпрацьовані батарейки, зокрема, що містять літій, і відпрацьоване електричне та електронне обладнання містять цінні матеріали, які можуть бути перероблені, та мають негативний вплив на довкілля й здоров'я людей, якщо не будуть утилізовані у безпечний для довкілля спосіб.
	Виділіть особисті дані з відпрацьованого обладнання, якщо такі є.
	Європейський знак відповідності
	Британський знак відповідності
	Український знак відповідності
	Євразійський знак відповідності



البيانات الفنية	L4 FL2000
الطرز	مصباح البطارية
التردد الإسمي	13 W
جهد البطارية	4 V
USB منفذ الإدخال	5 V DC, 0,1 A - 2,1 A
مدة الشحن (A 3,0)	120 min
التدفق الضوئي (A 3,0)	1300 lm
مستوى مرتفع	800 lm
مستوى متوسط	100 lm
مستوى منخفض	
فترة الإضاءة (A 3,0)	4 h
مستوى مرتفع	8 h
مستوى متوسط	24 h
مستوى منخفض	70
دليل جودة الضوء	4500 K
درجة حرارة الضوء	IP 66
فئة الحماية	0,206 kg
الوزن	0,264 kg
وزن الجهاز بالبطارية	-15 °C ... +50 °C
درجة الحرارة الموصى بها عند التشغيل	+5 °C ... +40 °C
درجة حرارة الجو المحيط المنصوص بها عند الشحن	L4B...
أنواع البطاريات الموصى بها	

تحذير!

اقرأ جميع تحذيرات السلامة وجميع التعليمات، بما فيها، قد يؤدي الفشل في مراعاة التحذيرات والتعليمات إلى التعرض للإصابة بصدمة كهربية أو الحريق أو/أو إصابة خطيرة.

احفظ جميع التحذيرات والتعليمات للرجوع إليها مستقبلا.

تعليمات امان خاصة بمصباح البطارية

تحذير: لا توجه شعاع الضوء على الأشخاص أو الحيوانات كما لا تمدق فيه أنت شخصا (ولا حتى عن بعد). فالتحديق في شعاع الضوء قد يؤدي إلى إصابة خطيرة أو إلى فقدان الرؤية.

أثناء التشغيل يسخن المصباح. قم بإطفائه قبل وضعه أو حفظه لفترة طويلة، لتجنب تكس الحرارة. إن مصدر إضاءة هذه اللبة لا يمكن استبداله. عندما يصل مصدر الإضاءة إلى نهاية عمره الافتراضي، يجب استبدال سائر اللبة.

تعليمات السلامة للبطارية

استخدم فقط البطاريات التي يعاد شحنها من **Milwaukee** طراز L4B....

انزع البطارية قبل التعامل مع الجهاز.

لا تتخلص من البطاريات المستعملة مع النفايات المنزلية أو بحرقها. يقدم موزعو ميلوكي خدمة استعادة البطاريات القديمة لحماية البيئة.

لا تلم بتخزين البطارية مع الأشياء المعدنية (خطر قصر الدائرة)..

قد يتسرب حامض البطارية من البطاريات التالفة في ظروف الحمل الزائد بدرجة كبيرة أو في درجات الحرارة الشديدة. في حالة ملامسة حامض البطارية اغسل بيديك فوراً بالماء والصابون. في حالة ملامسة السائل للعينين اشطفهما جيدا لمدة 10 دقائق على الأقل واطلب العناية الطبية فوراً.

تحذير! لتجنب أخطار الحريق أو الإصابة أو الإضرار بالمنتج التي تنجم عن الماس الكهربائي، لا تغمر الأداة أو البطارية القابلة للاستبدال أو جهاز الشحن في السوائل وأحرص على أن لا تصل السوائل إلى داخل الجهاز والبطارية. السوائل المؤدية للتآكل أو الموصلة للتيار الكهربائي، مثل الماء والملح ومركبات كيميائية معينة ومواد التبييض أو المنتجات التي تشتمل على مواد تبيض، يمكن أن تؤدي إلى حدوث ماس كهربائي.

شروط الاستخدام الموصىة

يمكن استخدام اللبة التي تعمل بالبطارية القابلة للشحن كإضاءة مستقلة عن مصدر التيار.

لا تستخدم هذا المنتج بأي طريقة أخرى غير مصرح بها للاستخدام العادي.

مقياس الوقت	تظهر حلقة الضوء حول زر التشغيل حالة شحن البطارية:
ضوء أحمر يومض: شحنة متبقية 0%-3%	
ضوء أحمر مستمر: شحنة متبقية 4%-4%	
ضوء أصفر مستمر: الشحنة المتبقية 11%-49%	
ضوء أخضر مستمر: الشحنة المتبقية 50%-100%	

البرودة الشديدة للغاية: إذا بلغت درجة حرارة البطارية أقل من 20- درجة مئوية، تومض إشارات LEDs ثلاث مرات باللون الأحمر والأخضر، قبل أن ينتقل المصباح إلى وضع الاستعداد. في حالة إذا ما كانت درجة حرارة البطارية ما بين 20- درجة مئوية و15- درجة مئوية يتوافر فقط نوع التشغيل المتوسط والضعيف.

فرط ارتفاع الحرارة: إذا أصبح ضوء المصباح ضعيفاً وأضاءت حلقة الضوء باللون الأحمر بشكل مستمر، فمن المحتمل أن المصباح ساخناً جداً. وعندما تبرد البطارية، يعود المصباح للعمل مرة أخرى بشكل طبيعي.

إرشادات خاصة ببطاريات أيون الليثيوم القابلة للشحن

استخدام بطاريات أيون الليثيوم القابلة للشحن

يجب إعادة شحن البطارية غير المستخدمة لفترة قبل الاستخدام.

تقلل درجات الحرارة التي تتجاوز 50°-50سيلزيوس (122°فهرنهايت) من أداء البطارية. تجنب التعرض الزائد للحرارة أو أشعة الشمس (خطر التسخين)..

يجب الحفاظ على مواضع اتصال الشواحن و البطاريات القابلة للشحن نظيفة.

للحصول على فترة استخدام مثالية، يجب شحن البطاريات تماما، بعد الاستخدام.

للحصول على أطول عمر ممكن للبطارية، انزع البطارية من الشاحن بمجرد شحنها تماما.

لتخزين البطارية أكثر من 30 يوم:

خزن البطارية بحيث تكون درجة الحرارة أقل من 27° سيلزيوس وبعيدا عن أي رطوبة

خزن البطارية مشحونة بنسبة تتراوح بين 30%-50%

اشحن البطارية كالمعتاد، وذلك كل ستة أشهر من التخزين.

نقل بطاريات أيون الليثيوم القابلة للشحن

تخضع بطاريات الليثيوم أيون لشروط قوانين نقل السلع الخطرة:

ويجب نقل هذه البطاريات وفقاً للأحكام والقوانين المحلية والوطنية والدولية.

- يمكن للمستخدم نقل البطاريات برا دون الخضوع لشروط أخرى.
- يخضع النقل التجاري لبطاريات الليثيوم أيون عن طريق الغير إلى قوانين نقل السلع الخطرة. يتعين أن يقوم أفراد مندوبين جديداً بالأعداد لعملية النقل والقيام بها بصبحة خبيراً مهتمّهم.

متى تُنقل البطاريات:

- عند التأكد من حماية أطراف توصيل البطارية وعزلها جنباً لحدث قصر الدائرة.
- عند التأكد من حماية حزمة البطارية من الحركة داخل صندوق التعبئة.
- يُرجى عدم نقل البطاريات التي بها تشققات أو تسربات.

يُرجى البحث مع شركة الشحن عن نصيحة أخرى

مفتاح متعدد الوظائف

التشغيل / الإيقاف

أضغط على الزر، لكي تقوم بتشغيل أو إيقاف المصباح.

نوع التشغيل

أستمر في الضغط على الزر، لكي تختار نوع التشغيل: قوي، متوسط، ضعيف.

بعد اختيار نوع التشغيل المرغوب فيه، أترك الزر.

إرشاد: عند التشغيل مرة أخرى يضيء المصباح بدرجة الإضاءة المختارة قبل إطفاء المصباح.

نظام التعزيز

أضغط على الزر مرتين، لكي تقوم بتشغيل نظام التعزيز.

في نظام التعزيز تزداد قوة إضاءة المصباح إلى 2000 لومن. بظل نظام التعزيز يعمل لمدة 35 ثانية وينتقل بعد ذلك إلى بنوع التشغيل المتوسط.

أضغط على الزر مرتين أثناء فترة الـ 35 ثانية، لكي تقوم بإيقاف عمل نظام التعزيز . عندئذ يعود المصباح إلى درجة الإضاءة التي كان يعمل عليها قبل ذلك.

لا يتوافر نظام التعزيز في حالة البطارية المنخفضة الشحن.

الصيانة

استخدم فقط ملحقات ميلوكي وكذلك قطع غيار ميلوكي. إذا كانت المكونات التي يجب تغييرها غير مذكورة، يرجى الاتصال بأحد عملاء صيانة ميلوكي (انظر قائمة عناوين الضمان/الصيانة الخاصة بنا).

عند الحاجة يمكن طلب رمز انفجار الجهاز بعد ذكر طراز الآلة والرقم السداسي المذكور على بطاقة طاقة الآلة لدى جهة خدمة العملاء أو مياشرة لدى شركة Techtronic Industries GmbH
Max-Eyth-Straße 10
Winnenden 71364
ألمانيا

زومرلا

يرجى قراءة التعليمات بعناية قبل بدء تشغيل الجهاز.

تنبيه! تحذير! خطر!

تحذير! سطح ساخن! يحظر اللمس!

لا تنظر في مصدر الضوء المضيئ.

منفذ USB

مستوى الحماية الكهربائية III.

يحظر التخلص من البطاريات القديمة والأجهزة الكهربائية والإلكترونية القديمة سوياً مع القمامة المنزلية. يجب جمع البطاريات القديمة والأجهزة الكهربائية والإلكترونية القديمة والتخلص منها بشكل منفصل. انزع البطاريات القديمة والمراكم القديمة والمصابيح من الأجهزة قبل التخلص منها. الرجاء الاستفسار لدى الجهات الرسمية في المكان أو لدى التجار المتخصصين عن مواقع إعادة الاستغلال ومواقع الجمع. وفقاً للوائح المحلية، قد يتطلب من تجار التجزئة استعادة البطاريات القديمة والأجهزة الكهربائية والإلكترونية القديمة مجاًناً.

ساهم في الحد من الحاجة إلى المواد الخام عن طريق إعادة استخدام البطاريات القديمة والأجهزة الكهربائية والإلكترونية القديمة الخاصة بك وإعادة تدويرها. تحتوي البطاريات القديمة (على الأخص بطاريات أيون الليثيوم) والأجهزة الكهربائية والإلكترونية القديمة على مواد قيمة وقابلة لإعادة التدوير يمكن أن يكون لها آثار سلبية على البيئة وصحتك في حالة عدم التخلص منها على نحو يتماشى مع البيئة. قبل التخلص قم بمحو البيانات الشخصية التي قد تكون على جهازك القديم.

علامة التوافق الأوروبية

علامة الملائمة البريطانية

علامة التوافق الأوكرانية

علامة التوافق الأوروبية الاسيوية

Copyright 2023
Techtronic Industries GmbH
Max-Eyth-Str. 10
71364 Winnenden
Germany
+49 (0) 7195-12-0
www.milwaukeeetool.eu

Techtronic Industries (UK) Ltd
Parkway
Marlow SL7 1YL
UK

(04.23)
4931 4707 04